

F

700F-1

1000 1000 CT 1000

1000

IMPORTANT NOTICE

- **OPERATOR AND PASSENGER**

This motorcycle is designed to carry the operator and one passenger. Never exceed the vehicle capacity load as shown on the loading and accessories warning label.

- **ON-ROAD USE**

This motorcycle is designed to be used only on the road.

- **READ THIS OWNER'S MANUAL CAREFULLY**

Pay special attention to statements preceded by the following words:

WARNING:

Indicates a strong possibility of severe personal injury or loss of life if instructions are not followed.

CAUTION:

Indicates a possibility of personal injury or equipment damage if instructions are not followed.

NOTE: Gives helpful information.

This manual should be considered a permanent part of the motorcycle and should remain with the motorcycle when resold.

NOTICE IMPORTANTE

● **CONDUCTEUR ET PASSAGER**

Cette motocyclette est conçue pour le transport du conducteur et d'un passager. Ne jamais dépasser la capacité de charge du véhicule indiquée sur l'étiquette de précaution concernant le chargement et les accessoires.

● **UTILISATION SUR ROUTE**

Cette motocyclette a été conçue pour n'être utilisée que sur route.

● **LIRE ATTENTIVEMENT CE MANUEL DU CONDUCTEUR**

Faire particulièrement attention aux explications précédées des mentions suivantes:

ATTENTION:

Signale un risque important d'accident corporel voire mortel si les instructions ne sont pas suivies.

PRECAUTION:

Signale un risque d'accident corporel ou de détérioration du véhicule si les instructions ne sont pas suivies.

NOTE: Fournit des renseignements utiles.

Ce manuel doit être considéré comme faisant partie intégrale de la motocyclette et doit l'accompagner en cas de revente de celle-ci.

AVVISO IMPORTANTE

- **PILOTA E PASSEGGERO**

Questa motocicletta è progettata per il trasporto del pilota e di un passeggero. Non superare mai la capacità di carico indicata sull'etichetta di avvertimento riguardo al carico ed agli accessori.

- **USO SU STRADA**

Questa motocicletta è progettata per l'uso esclusivo su strada.

- **LEGGERE ATTENTAMENTE QUESTO MANUALE DI ISTRUZIONI**

Prestare particolare attenzione agli avvertimenti preceduti dalle parole seguenti:

ATTENZIONE: Indica una forte possibilità di gravi lesioni personali o di pericolo di morte se non si osservano le istruzioni.

AVVERTENZA: Indica la possibilità di lesioni personali o di danni alla motocicletta se non si osservano le istruzioni.

NOTA: Fornisce informazioni utili.

Questo manuale deve essere considerato come parte integrante permanente della motocicletta, che deve accompagnare anche nel caso di una sua eventuale vendita.

WICHTIGER HINWEIS

- **ANZAHL DER SITZPLÄTZE**

Dieses Motorrad ist konstruktiv für den Betrieb mit Beifahrer ausgelegt. Auf keinen Fall darf die max. zulässige Beladungsgrenze des Fahrzeugs überschritten werden. Bitte beachten Sie die entsprechenden Hinweise auf der Zuladungs- und Zubehör-Warnplakette.

- **STRASSENBETRIEB**

Dieses Motorrad ist nur für Straßenbetrieb vorgesehen.

- **LESEN SIE DIESES FAHRER-HANDBUCH AUFMERKSAM DURCH.**

Beachten Sie besonders die nach den folgenden Ausdrücken stehenden Hinweise:

WARNUNG:

Weist darauf hin, daß bei Mißachtung der Anweisungen mit großer Wahrscheinlichkeit Verletzungs- oder Lebensgefahr besteht.

VORSICHT:

Weist darauf hin, daß bei Mißachtung der Anweisungen mögliche Verletzungsgefahr oder Gefahr der Beschädigung des Motorrads besteht.

ZUR BEACHTUNG: Gibt nützliche Informationen.

Dieses Fahrer-Handbuch ist als ständiges Teil des Motorrads anzusehen und sollte beim Wiederverkauf dem neuen Besitzer ausgehändigt werden.

Motorrads anzusehen und sollte beim Wiederverkauf dem neuen Besitzer ausgehändigt werden.

- Following codes in this manual indicate each country.
- Les lettres suivantes représentent dans ce manuel les pays suivants.
- In questo manuale i vari Paesi sono indicati dalle lettere seguenti.
- Die folgenden Modellicoden in dieser Anleitung zeigen das jeweilige Land an.

AR	Austria	Autriche	Austria	Österreich	AR
E	UK	Royaume-Uni	Gran Bretagna	Großbritannien	E
ED	Europe	Europe	Europa	Europa	ED
F	France	France	Francia	Frankreich	F
FI	Finland	Finlande	Finlandia	Finnland	FI
G	Germany	Allemagne	Germania	Deutschland	G
H	Netherland	Hollande	Olanda	Holland	H
IT	Italy	Italie	Italia	Italien	IT
ND	Northern Europe	Europe septentrionale	Europa setten-trionale	Nordeuropa	ND
SD	Sweden	Suède	Svezia	Schweden	SD
SW	Switzerland	Suisse	Svizzera	Schweiz	SW
U	Australia	Australie	Australia	Australien	U
SA	South Africa	Afrique du Sud	Repubblica Sudafricana	Südafrika	SA

- The specifications may vary with destinations.
- Les caractéristiques peuvent varier selon les pays de distribution.
- I dati tecnici possono variare secondo i Paesi.
- Die technischen Daten können je nach Bestimmungsland unterschiedlich sein.

• ALL INFORMATION, ILLUSTRATIONS, DIRECTIONS AND SPECIFICATIONS INCLUDED IN THIS PUBLICATION ARE BASED ON THE LATEST PRODUCT INFORMATION AVAILABLE AT THE TIME OF APPROVAL FOR PRINTING. HONDA MOTOR CO., LTD. RESERVES THE RIGHT TO MAKE CHANGES AT ANY TIME WITHOUT NOTICE AND WITHOUT INCURRING ANY OBLIGATION WHATEVER.

NO PART OF THIS PUBLICATION MAY BE REPRODUCED WITHOUT WRITTEN PERMISSION

• TOUS LES RENSEIGNEMENTS, ILLUSTRATIONS, INSTRUCTIONS ET SPECIFICATIONS QUE PRESENTE CETTE PUBLICATION SONT ELABORES A PARTIR DES RENSEIGNEMENTS DES MODELES LES PLUS RECENTS DISPONIBLES AU MOMENT DE L'APPROBATION D'IMPRESION. HONDA MOTOR CO. LTD. SE RESERVE LE DROIT D'APPORTER DES MODIFICATIONS A TOUT MOMENT SANS PREAVIS ET SANS ENGAGEMENT PARTICULIER DE SA PART. AUCUN PASSAGE DE CETTE PUBLICATION NE PEUT ETRE REPRODUIT SANS L'ASSENTIMENT FOURNI PAR ECRIT.

• OGNI INFORMAZIONE, ILLUSTRAZIONE, DIRETTIVA E DATO TECNICO INCLUSO IN QUESTO MANUALE SI RIFERISCE AL MODELLO PIÙ RECENTE DISPONIBILE AL MOMENTO DELLA APPROVAZIONE ALLA STAMPA. HONDA MOTOR CO., LTD. SI RISERVA IL DIRITTO DI APPORTARE MODIFICHE IN QUALUNQUE MOMENTO, SENZA DARNE PREAVVISO E SENZA ALCUN IMPEGNO DA PARTE SUA. È VIETATA LA RIPRODUZIONE DI QUALSIASI PARTE DI QUESTA PUBBLICAZIONE SENZA AUTORIZZAZIONE SCRITTA.

• ALLE ANGABEN, ABBILDUNGEN, ANLEITUNGEN UND TECHNISCHEN DATEN IN DIESER DRUCKSCHRIFT GRÜNDEN SICH AUF DER NEUESTEN PRODUKT-INFORMATION, DIE ZUR ZEIT DER DRUCKGENEHMIGUNG ERHÄLTlich WAR. FIRMA HONDA MOTOR CO., LTD. BEHÄLT SICH DAS RECHT VOR, JEDERZEIT OHNE VORANKÜNDIGUNG ÄNDERUNGEN VORZUNEHMEN, OHNE DABEI IRGENDWELCHE VERPFLICHTUNGEN EINZUGEHEN. KEIN TEIL DIESER DRUCKSCHRIFT DARF OHNE SCHRIFTLICHE GENEHMIGUNG ABGEDRUCKT WERDEN.

PREFACE

This booklet is your guide to the basic operation and maintenance of your new motorcycle.

Please take the time to read the Owner's Manual carefully. As with any fine machine, proper care and maintenance are essential for trouble-free operation and optimum performance.

Your authorized Honda dealer will be glad to provide further information or assistance and is fully equipped to handle your future service needs.

Thank you for selecting a Honda. We wish you many miles of continued riding pleasure in the years ahead.

INTRODUCTION

Le présent manuel vous servira de guide pour la conduite et l'entretien fondamental de votre nouvelle motocyclette.

Veuillez prendre le temps de lire ce manuel avec soin. Comme avec toutes les machines de haute précision, l'attention et le soin que vous porterez à votre moto vous assureront une conduite libre des pannes et avec le rendement optimum.

Votre concessionnaire HONDA vous offrira avec plaisir toutes les informations nécessaires et l'assistance éventuelle: il est équipé pour répondre à tous vos demandes d'entretien.

Nous vous remercions pour votre choix d'une HONDA, et nous vous assurons que la motocyclette que vous venez d'acquérir vous offrira des années de transport sûr et agréable.

INTRODUZIONE

Questo manuale costituisce la guida all'uso ed alle principali operazioni di manutenzione della Vostra nuova motocicletta. Vi invitiamo a dedicare un poco del Vostro tempo ad una sua attenta lettura.

Come accade per tutte le macchine di elevata qualità, la cura e la manutenzione appropriate sono essenziali per ottenere il migliore funzionamento e prestazioni elevate. Il Vostro concessionario autorizzato Honda sarà lieto di fornirVi qualunque informazione o assistenza, ed è attrezzato in maniera tale da poter soddisfare ogni Vostra futura necessità per quanto concerne eventuali interventi meccanici. Vi ringraziamo di aver scelto una Honda e Vi auguriamo tanti chilometri di piacevole guida negli anni a venire.

EINLEITUNG

Diese Broschüre soll Sie über die grundsätzliche Bedienung und Instandhaltung Ihres neuen Motorrades informieren. Nehmen Sie sich bitte die Zeit, das Fahrer-Handbuch sorgfältig durchzulesen. Wie für jede gute Maschine sind auch für dieses Motorrad die richtige Pflege und Wartung für einen störungsfreien Betrieb und optimale Leistung unerlässlich.

Ihr Honda-Fachhändler würde sich freuen, Ihnen weitere Ratschläge und Hilfe zu geben, außerdem ist er gut ausgerüstet, um später anfallende Wartungsarbeiten einwandfrei ausführen zu können.

Wir danken Ihnen dafür, daß Sie sich für ein Honda-Motorrad entschieden haben. Wir wünschen Ihnen in den kommenden Jahren viele Kilometer reinen Fahrvergnügens.

CONTENTS

MOTORCYCLE SAFETY	8	Drive chain	140
SAFE RIDING RULES	8	Brakes	148
PROTECTIVE APPAREL	12	Side stand	154
MODIFICATIONS	12	Front and rear suspension inspection	156
LOADING AND ACCESORIES	14	Front wheel removal	158
TIRE: TUBELESS	24	Rear wheel removal	168
SUSPENSION	36	Battery care	174
EQUIPMENT AND CONTROLS	52	Fuse replacement	178
FUEL AND OIL	86	Radiator servicing	182
PRE-RIDING INSPECTION	92	Stoplight switch adjustment	190
STARTING THE ENGINE	96	Tool kit	192
BREAK-IN PROCEDURE	100	Serial Numbers	194
RIDING THE MOTORCYCLE	102	Color Label	196
MAINTENANCE SCHEDULE	106	STORAGE GUIDE	198
MAINTENANCE	114	NOSE EMISSION (AUSTRALIA ONLY)	204
Engine oil	114	SPECIFICATIONS	
Spark plugs	122	WIRING DIAGRAM	
Air cleaner servicing	126		
Throttle operation	130		
Engine idle speed adjustment	132		
Crankcase breather	134		
Clutch	136		

TABLE DES MATIERES

SECURITE MOTOCYCLISTE	8	Embrayage	136
REGLES DE SECURITE	8	Chaîne secondaire	140
HABILLEMENT PROTECTEUR	12	Freins	148
MODIFICATIONS	12	Béquille latérale	154
CHARGEMENT ET ACCESSOIRES	14	Inspection des suspensions avant et arrière	156
PNEUS: TUBELESS	24	Dépose de la roue avant	158
SUSPENSION	36	Dépose de la roue arrière	168
EQUIPEMENT ET COMMANDES	52	Entretien de la batterie	174
ESSENCE ET HUILE	86	Remplacement des fusibles	178
INSPECTION AVANT CONDUITE	92	Nettoyage du radiateur	182
DEMARRAGE DU MOTEUR	96	Réglage du commutateur du feu stop	190
RODAGE	100	Trousse à outils	192
CONDUITE	102	Numéros de série	194
PROGRAMME D'ENTRETIEN	108	Étiquette d'indication de coloris	196
ENTRETIEN	114	GUIDE DE GARAGE	198
Huile moteur	114	CARACTERISTIQUES	
Bougies	122	SCHEMA ELECTRIQUE	
Entretien du filtre à air	126		
Fonctionnement de la pignée des gaz	130		
Réglage du ralenti	132		
Reniflard	134		

INDICE

SICUREZZA DI GUIDA	9	Freni	149
REGOLE DI SICUREZZA	9	Cavalletto laterale	155
ABBIGLIAMENTO PROTETTIVO ...	13	Controllo sospensioni anteriore e	
MODIFICHE	13	posteriore	157
CARICO ED ACCESSORI	15	Smontaggio ruota anteriore	159
PNEUMATICI TUBELESS	25	Smontaggio ruota posteriore	169
SOSPENSIONI	37	Manutenzione della batteria	175
STRUMENTAZIONE E COMANDI	53	Sostituzione fusibili	179
CARBURANTE E OLIO	87	Manutenzione del radiatore	183
CONTROLLI PRECEDENTI		Regolazione interruttore luce stop	191
L'UTILIZZAZIONE DELLA		Attrezzi in dotazione	193
MOTOCICLETTA	93	Numeri di serie	195
AVVIAMENTO DEL MOTORE	97	Etichetta identificazione colore	197
RODAGGIO	100	GUIDA D'IMMAGAZZINAGGIO	199
GUIDA DELLA MOTOCICLETTA	103	DATI TECNICI	
PROGRAMMA DI MANUTENZIONE ..	110	SCHEMA IMPIANTO ELETTRICO	
MANUTENZIONE	115		
Olio motore	115		
Candele	123		
Manutenzione filtro dell'aria	127		
Funzionamento acceleratore	131		
Regolazione regime minimo	133		
Sfiato del basamento	135		
Frizione	137		
Catena di trasmissione	141		

INHALTSVERZEICHNIS

SICHERHEIT BEIM

MOTORRADFAHREN	9
REGELN FÜR SICHERES FAHREN	9
SCHUTZBEKLEIDUNG	13
FAHRZEUGVERÄNDERUNGEN	13
GEPÄCK UND ZUBEHÖR	15
SCHLAUCHLOSE REIFEN	25
FEDERUNG	37

AUSSTATTUNG UND

BEDIENUNGSELEMENTE	53
BENZIN UND ÖL	87
ÜBERPRÜFUNG VOR DEM FAHREN	93
ANLASSEN DES MOTORS	97
EINFAHREN	100
FAHREN DES MOTORRADES	103
WARTUNGSPLAN	112
WARTUNG	115
Motoröl	115
Zündkerzen	123
Luftfilterwartung	127
Bedienung des Gasdrehgriffes	131
Einstellen der Motorleerlaufdrehzahl	133

Kurbergehäussentlüftung	135
Kupplung	137
Antriebskette	141
Bremsen	149
Seitenständer	155
Überprüfung der vorderen und hinteren Federung	157
Ausbau des Vorderrades	159
Hinterrad ausbauen	169
Pflege der Batterie	175
Auswechseln der Sicherung	179
Instandhaltung des Kühlers	183
Einstellung des Bremslichtschalters	191
Werkzeugsatz	193
Seriennummern	195
Farbetikett	197

ANLEITUNG ZUR AUSSERBETIEB- NAHME	199
--	-----

TECHNISCHE DATEN SCHALTBILD	
--------------------------------	--

MOTORCYCLE SAFETY

WARNING: Motorcycle riding requires special efforts on your part to ensure your safety. Know these requirements before you ride.

SAFE RIDING RULES

1. Always make a pre-ride inspection (page 92) before you start the engine. You may prevent an accident or equipment damage.
2. Many accidents involve inexperienced riders. Most countries require a special motorcycle riding test or license. Make sure you are qualified before you ride. NEVER lend your motorcycle to an inexperienced rider.
3. Many car/motorcycle accidents happen because the car driver does not "see" the motorcyclist. Make yourself conspicuous to help avoid the accident that is not your fault:
 - * Wear bright or reflective clothing.
 - * Don't drive in another motorist's "blind spot"

SECURITE MOTOCYCLISTE

ATTENTION: Conduire une motocyclette demande des efforts et une attention spéciale de votre part pour assurer votre propre sécurité. Il importe de connaître ces exigences avant d'enfourcher la machine.

REGLES DE SECURITE

1. Avant de mettre le moteur en marche, procédez à une inspection avant conduite (page 92) qui pourra vous éviter un accident ou des dégâts à la moto.
2. La plupart des accidents arrivent à des conducteurs inexpérimentés. Bon nombre de pays exigent un essai de conduite ou un permis spécial pour moto. Avant de conduire une machine, il faut acquérir les qualifications nécessaires et il NE faut JAMAIS confier la motocyclette à un conducteur novice.
3. Nombreux sont les accidents entre automobilistes et motocyclettes se produisant du fait que le chauffeur du véhicule automobile ne "voit" pas le motocycliste. Dès lors, veillez à vous rendre "visible", car ceci peut suffire à vous éviter un accident:
 - * Portez un habillement clair ou phosphorescent.
 - * Ne conduisez jamais dans des lieux où vous risqueriez de surprendre un autre conducteur du fait qu'il ne dispose pas d'une bonne visibilité.

SICUREZZA DI GUIDA

ATTENZIONE: La guida della motocicletta richiede precauzioni speciali per l'incolumità stessa del guidatore. Tenere a mente i punti seguenti prima di usare la motocicletta.

REGOLE DI SICUREZZA:

1. Effettuare sempre un controllo preliminare prima di avviare il motore (pag. 93). Questa precauzione evita spesso incidenti e danni al motore.
 2. La maggior parte degli incidenti è dovuta all'inesperienza del guidatore. Per poter guidare la motocicletta è obbligatorio essere titolari di una patente od altro permesso speciale. Non guidare mai senza esserne muniti e non prestare mai la motocicletta ai principianti.
 3. Molti investimenti causati dagli automobilisti succedono perché l'autista non vede il motociclista. Guidare perciò indossando una tenuta facilmente visibile.
 - * Indossare abiti dai colori vivaci o riflettenti.
 - * Non guidare sul lato meno visibile al conducente di altri autoveicoli.
-

SICHERHEIT BEIM MOTORRADFAHREN

WARNUNG: Motorradfahren erfordert besondere Aufmerksamkeit von Ihnen, damit Ihre Sicherheit gewährleistet ist. Vor Antritt der Fahrt sollten Sie folgende Punkte berücksichtigen.

REGELN FÜR SICHERES FAHREN

1. Vor Antritt der Fahrt ist das Fahrzeug gemäß der Anweisung auf (Seite 93) zu überprüfen. Hierdurch können mögliche Störungen im Fahrbetrieb vermieden werden.
2. Viele Unfälle sind auf Unerfahrenheit des Fahrers zurückzuführen. In den meisten Ländern ist eine besondere Motorrad-Fahrprüfung oder ein Führerschein erforderlich. Vergewissern Sie sich, daß Sie im Besitz der gesetzlich vorgeschriebenen Fahrerlaubnis sind, bevor Sie losfahren. Leihen Sie Ihr Motorrad NIEMALS einem unerfahrenen Fahrer.
3. Viele Automobil/Motorradunfälle sind darauf zurückzuführen, daß der Motorradfahrer nicht rechtzeitig erkannt wird. Machen Sie sich durch auffällige Kleidung gut sichtbar, um dadurch der Unfallgefahr vorzubeugen:
 - * Tragen Sie helle oder reflektierende Kleidung.
 - * Fahren Sie nicht im toten Winkel anderer Verkehrsteilnehmer.

4. Obey all national, and local laws and regulations.
 - * Excessive speed is a factor in many accidents. Obey the speed limits, and NEVER travel faster than conditions warrant.
 - * Signal before you make a turn or lane change. Your size and maneuverability can surprise other motorists.
 5. Don't let other motorists surprise you. Use extra caution at intersections, parking entrances and exits and driveways.
 6. Keep both hands on the handlebars and both feet on the footrest while riding. A passenger should hold on to the motorcycle or the rider with both hands, and keep both feet on the passenger footrests.
-

4. Observez toutes les lois et règles de conduite relatives à la circulation routière.
 - * L'excès de vitesse est la cause de nombreux accidents. Respectez les limitations de vitesse et NE vous déplacez JAMAIS à une vitesse supérieure aux besoins du moment.
 - * Indiquez à l'avance votre intention de prendre un virage ou de changer de voie, car les autres conducteurs risquent d'être surpris par vos déplacements soudains.
5. Ne vous laissez pas surprendre par les mouvements des autres véhicules. Redoublez d'attention aux carrefours, à l'entrée ou à la sortie d'une aire de stationnement ou encore sur les voies à circulation rapide.
6. Maintenez toujours les deux mains sur le guidon et les deux pieds sur les repose-pieds pendant la conduite. Le passager devra se tenir fermement à la machine ou au conducteur et maintenir les deux pieds sur les repose-pieds.

4. Rispettare scrupolosamente la segnaletica stradale e le norme sul traffico.
 - * Molti incidenti sono causati dal superamento dei limiti di velocità. Rispettarli sempre e tenere anche presenti le condizioni della strada.
 - * Segnalare sempre prima di un sorpasso, curva o cambiamento di corsia, ed evitare le manovre improvvise per non confondere gli altri guidatori.
5. Non farsi sorprendere dalla manovra improvvisa di altri conducenti. Stare particolarmente attenti ai crocevia, sbocchi d'autostrada ed ingressi ed uscite di parcheggi e stazioni di servizio.
6. Guidare sempre con entrambe le mani sul manubrio e i piedi sui poggiatesta. Il passeggero deve tenersi saldamente con le mani alla motocicletta o al guidatore e con i due piedi sui poggiatesta.

-
4. Befolgen Sie die geltende Straßenverkehrsordnung (StVO).
 - * Überhöhte Geschwindigkeit ist der Hauptgrund für viele Unfälle. Beachten Sie die Geschwindigkeitsbegrenzungen und fahren Sie nie schneller, als es die Gegenbenheiten erlauben.
 - * Zeigen Sie rechtzeitig an, wenn Sie abbiegen oder die Spur wechseln wollen. Ihre Wendigkeit kann andere Verkehrsteilnehmer überraschen.
 5. Lassen Sie sich nicht von anderen Verkehrsteilnehmern überraschen. Besondere Vorsicht ist geboten an Abzweigungen, an Ein- und Ausfahrten und auf Autobahnen.
 6. Fassen Sie den Lenker mit beiden Händen und behalten Sie während der Fahrt beide Füße auf den Fußrasten. Der Beifahrer sollte sich mit beiden Händen am Fahrer oder Haltegriff festhalten und beide Füße immer auf den Fußrasten lassen.

PROTECTIVE APPAREL

1. Most motorcycle accident fatalities are due to head injuries: **ALWAYS** wear a helmet. You should also wear a face shield or goggles; boots gloves, and protective clothing. A passenger needs the same protection.
2. The exhaust system becomes very hot during operation, and it remains hot after operation. Never touch any part of the hot exhaust system. Wear clothing that fully covers your legs.
3. Do not wear loose clothing which could catch on the control levers, footrests, or wheels.

MODIFICATIONS

WARNING: Modification of the motorcycle, or removal of original equipment may render the vehicle unsafe or illegal. Obey all national and local equipment regulations.

HABILLEMENT PROTECTEUR

1. Bon nombre d'accidents de moto provoquent des blessures à la tête et c'est pourquoi le port du casque est **INDISPENSABLE**. En outre, portez une visière ou des lunettes, de même que des bottes, des gants et des vêtements assurant une protection adéquate. Le passager doit être revêtu d'un équipement analogue.
2. Le circuit d'échappement devient très chaud en roulant et il le reste après utilisation de la moto. C'est pourquoi, il est recommandé d'éviter de le toucher et de porter un pantalon couvrant parfaitement les jambes.
3. Ne portez jamais de vêtements lâches, qui risquent d'accrocher aux commandes, aux repose-pieds ou aux roues.

MODIFICATIONS

ATTENTION: Il se peut que des modifications apportées à la machine ou la dépose d'équipements qui s'y trouvaient rendent dangereuse ou illégale l'utilisation de celle-ci. Conformez-vous à tous les règlements nationaux, ou locaux en matière d'équipements de la motocyclette.

ABBIGLIAMENTO PROTETTIVO

1. La maggior parte degli incidenti motociclistici mortali è dovuta a ferite alla testa: Portare sempre il casco! Munirsi anche di occhiali o di visiera, stivali, guanti e abbigliamento protettivo. Le stesse precauzioni sono necessarie per il passeggero.
2. Durante il funzionamento del motore il tubo di scarico raggiunge temperature notevoli e, dopo il suo arresto, si raffredda lentamente. Non toccare mai alcuna parte dell'impianto di scarico. Indossare abiti che coprano completamente le gambe.
3. Non indossare mai vestiti che si possono impigliare nelle manopole, leve, poggiatesta, pedali o ruote.

MODIFICHE

ATTENZIONE: Modifiche ed alterazioni apportate alla moto, o la rimozione dell'equipaggiamento originale possono rendere il veicolo insicuro ed illegale. Osservare tutte le norme nazionali e locali relative all'equipaggiamento obbligatorio.

SCHUTZBEKLEIDUNG

1. Viele Motorradunfälle mit tödlichem Ausgang sind auf Kopfverletzungen zurückzuführen. Tragen Sie **IMMER** einen Helm. Bei offenen Helmen sollte ein Gesichtsschutz oder eine Schutzbrille getragen werden. Das Tragen von Stiefeln, Handschuhen und Schutzkleidung ist auch für den Beifahrer notwendig.
2. Während des Fahrens wird die Auspuffanlage sehr heiß und kühlt nach beendeter Fahrt langsam ab. Berühren Sie nie einen Teil der Auspuffanlage. Tragen Sie Kleidung, die Ihre Beine völlig bedeckt.
3. Tragen Sie keine lose Kleidung, mit der Sie an Fahrzeugteilen, wie Bedienungshebel, Fußrasten, Antriebskette oder Rädern hängenbleiben könnten.

FAHRZEUGVERÄNDERUNGEN

WARNUNG: Technische Veränderungen des Motorrads oder Entfernen von Originalteilen können das Fahrzeug unsicher oder gesetzwidrig machen. Befolgen Sie die gesetzlichen Bestimmungen der Straßenverkehrszulassungsordnung (StVZO).

LOADING AND ACCESSORIES

WARNING: To prevent an accident, use extreme care when adding and riding with accessories and luggage. Addition of accessories and luggage can reduce a motorcycle's stability, performance and safe operating speed. Never ride an accessory equipped motorcycle at speeds above 130 km/h (80 mph). And remember that this 130 km/h (80 mph) limit may be reduced by installation of non-Honda accessories, improper loading, worn tires and overall motorcycle condition, poor road or weather conditions, etc. These general guidelines may help you decide whether or how to equip your motorcycle, and how to load it safely.

CHARGEMENT ET ACCESSOIRES

ATTENTION: Pour éviter qu'un accident se produise, faire très attention à la façon de charger et de rouler avec des bagages et des accessoires. L'addition d'accessoires ou de bagages risque de diminuer la stabilité de la motocyclette, ses performances et sa vitesse en sécurité. Ne jamais rouler à plus de 130 km/h quand la motocyclette est équipée d'accessoires supplémentaires; et se souvenir que cette limite de 130 km/h peut se trouver réduite par la mise en place d'accessoires autres que des accessoires Honda, par un chargement mal effectué, des pneus usés et un mauvais état général de la motocyclette, une mauvaise route ou un mauvais temps, etc. Ces recommandations d'ordre général peuvent aider le conducteur à déterminer la façon d'installer des accessoires sur la motocyclette et de la charger en toute sécurité.

CARICO E ACCESSORI

ATTENZIONE: Onde prevenire eventuali incidenti, usare la massima prudenza nell'aggiungere accessori e bagaglio, particolarmente durante la marcia. L'aggiunta di accessori e di bagaglio può ridurre la stabilità e le prestazioni della moto, nonché abbassare i limiti di sicurezza durante l'uso. Non guidare mai una moto accessoriata ad una velocità superiore a 130 km/h e non dimenticare che tale velocità limite può essere ulteriormente ridotta installando accessori non originali Honda, da un carico anomalo, dalle condizioni della strada, da pneumatici usurati, dalle condizioni generali della moto e dalle condizioni atmosferiche.

Questi orientamenti di massima dovrebbero aiutare a decidere se e come equipaggiare la moto ed a caricarla in maniera sicura.

LADEN UND ZUBEHÖR

WARNUNG: Fahren Sie mit äußerster Vorsicht, wenn Sie Zubehör angebracht und Gepäck geladen haben. Das Hinzufügen von Zubehör und Gepäck kann Fahrstabilität, Leistung und sichere Fahrgeschwindigkeit eines Motorrads herabsetzen. Fahren Sie ein mit Zubehör ausgerüstetes Motorrad niemals schneller als 130 km/h. Und denken Sie daran, daß diese Geschwindigkeitsbegrenzung von 130 km/h durch solche Faktoren wie die Montage von markenfremden Zubehörteilen, falsche Beladung, abgefahrene Reifen und Gesamtzustand des Motorrads, schlechte Straßen- und Wetterverhältnisse usw. noch weiter reduziert werden kann. Diese allgemeinen Richtlinien können Ihnen bei der Entscheidung behilflich sein, ob oder wie Sie Ihr Motorrad ausrüsten bzw. wie Sie es sicher beladen sollten.

Loading

The combined weight of the rider, passenger, luggage and additional accessories must not exceed 180 kg (400 lbs), the vehicle capacity load. Luggage weight alone should not exceed 20 kg (45 lbs).

1. Keep luggage and accessory weight low and close to the center of the motorcycle. Load weight equally on both sides to minimize imbalance. As weight is located farther from the motorcycle's center of gravity, handling is proportionally affected.
2. Adjust tire pressure (TIRES, page 26), front fork air pressure and rear shockabsorber air pressure (SUSPENSION, page 36) to suit load weight and riding conditions.

Chargement

La capacité de charge de la machine, c'est-à-dire le poids total du conducteur, le poids du passager, du chargement et des accessoires supplémentaires ne doit pas dépasser 180 kg (400 livres), le Poids Total en Charge de la machine. A lui seul, le poids du chargement ne doit pas dépasser 20 kg (45 livres).

1. Disposez le poids de la charge et des accessoires aussi bas et aussi près du centre de la machine que possible. Répartissez le poids de façon égale des deux côtés pour éviter tout déséquilibre. La difficulté de manoeuvre de la moto est directement proportionnelle à la distance de la charge au centre de gravité de la machine.
2. Réglez la pression des pneus (voir PNEUS, page 26), la pression d'air de la fourche avant et de l'amortisseur arrière (voir SUSPENSION, page 36), en fonction du poids du chargement et des conditions de conduite.

Carico

Il peso congiunto della moto, del pilota, del passeggero, del bagaglio e di eventuali accessori addizionali non deve eccedere 180 kg. Il solo bagaglio non deve eccedere 20 kg.

1. Disporre il bagaglio e gli accessori in modo tale che il loro peso gravi sulla parte inferiore e quanto più possibile al centro della moto. Distribuire il carico uniformemente sui due lati per rendere minimo ogni scompenso. Al crescere della distanza dei pesi dal centro di gravità, cresce proporzionalmente la loro influenza sulla tenuta di strada.
2. Controllare la pressione dei pneumatici (PNEUMATICI, pag. 27), della forcella e degli ammortizzatori posteriori (SOSPENSIONI, pag. 37) e regolare i rispettivi valori di pressione in relazione alle condizioni di guida e di carico.

Beladung

Das Gesamtgewicht von Fahrer, Beifahrer, Gepäck und Zubehör darf das max. Zuladungsgewicht von 180 kg nicht überschreiten. Das Gepäckgewicht allein darf 20 kg nicht überschreiten.

1. Achten Sie darauf, daß das Gewicht des Gepäcks und Zubehörs gering ist und möglichst in der Nähe des Schwerpunktes des Motorrades mitgeführt wird. Verteilen Sie die Ladung gleichmäßig auf beide Seiten, um Ungleichgewicht minimal zu halten. Falls das Gepäck vom Schwerpunkt des Motorrades weit entfernt ist, werden die Fahreigenschaften verschlechtert.
2. Stellen Sie den Reifendruck (REIFEN, Seite 27) und den Luftdruck der Vordergabel sowie der Hinterrad-Stoßdämpfer (FEDERUNG, Seite 37) gemäß dem zugeladenen Gewicht und den Fahrbedingungen ein.

3. All luggage and accessories must be secure for stable handling. Recheck luggage security and accessory mounts frequently.
4. Do not attach large, heavy items to the handlebars, front forks, or fender. Unstable handling or slow steering response may result.
5. Honda fairing is designed for this motorcycle only. Do not install it on any other motorcycle.
6. Do not store articles between fairing and motorcycle. They may interfere with steering causing loss of control.

-
3. Pour que la conduite reste sûre, il importe que les bagages et les accessoires soient solidement ar-
rimés. Vérifiez fréquemment le montage des accessoires et l'installation des objets chargés sur la
machine.
 4. N'attachez pas d'objets lourds et encombrants sur le guidon, la fourche avant ou le garde-boue, car
ils gêneraient la tenue de route et la réponse de la direction.
 5. Carénages, coffre à bagages et sacoches Honda sont conçus uniquement pour des modèles spécifi-
ques. Ne pas monter ces accessoires sur les autres modèles de motocyclette.
 6. Ne placez pas d'objets entre le carénage et la machine, car ils gêneraient la conduite et feraient perdre
l'équilibre.

3. Per una tenuta di strada sicura, il carico e gli accessori devono essere stabilmente ancorati. Controllare frequentemente che il bagaglio e gli accessori siano fissati saldamente.
4. Non caricare in nessun caso il manubrio, la forcella anteriore od il parafango. Ciò potrebbe comportare una tenuta di strada insicura o una risposta del manubrio più lenta del normale.
5. La carenatura, il portabagagli e le tasche laterali Honda, sono stati progettati esclusivamente per questo modello. Non installarli su nessun altro tipo di moto.
6. Non collocare oggetti fra la carenatura e la motocicletta. Ciò potrebbe impedire la manovrabilità del manubrio con conseguente incontrollabilità della moto.

-
3. **Gepäck und Zubehör müssen ausreichend gesichert werden, damit ein stabiles Fahrverhalten erreicht wird. Überprüfen Sie vor Antritt jeder Fahrt die Befestigung des Gepäcks und des Zubehörs.**
 4. **Bringen Sie keine großen, schweren Gegenstände an Lenker, Gabelholmen oder Kotflügel an. Instabiles Fahrverhalten oder verzögertes Ansprechen der Lenkung könnte sonst die Folge sein.**
 5. **Verkleidung, Gepäckbox und seitliche Packtaschen wurden von HONDA speziell für die Modelle entworfen und sollten daher an keinem anderen Motorrad angebracht werden.**
 6. **Keine Gegenstände zwischen Verkleidung und Motorrad verstauen, weil sie das Lenken behindern und dadurch die Kontrolle über das Motorrad verloren gehen kann.**

Accessories

Genuine Honda accessories have been specifically designed for and tested on this motorcycle. Because the factory cannot test all other accessories, you are personally responsible for proper selection, installation, and use of non-Honda accessories. Always follow the guidelines under Loading, and these:

1. Carefully inspect the accessory to make sure it does not obscure any lights, reduce ground clearance and banking angle, or limit suspension travel, steering travel or control operation.
2. Large fork-mounted fairings or windshields, or poorly designed or improperly mounted fairings can produce aerodynamic forces that cause unstable handling. Do not install fairings that decrease cooling air flow to the engine.

Accessoires

Les accessoires Honda d'origine ont été spécialement étudiés et testés pour cette motocyclette. Comme il nous est impossible de procéder à des essais pour tous les accessoires disponibles sur le marché, vous êtes personnellement responsable de leur choix éventuel, de leur installation et de leur emploi. Respectez toujours les principes généraux énoncés sous "Chargement", ainsi que les suivants:

1. Inspectez convenablement l'accessoire envisagé et assurez-vous qu'il ne cache pas les lampes, qu'il ne réduit pas la garde au sol ou l'angle de virage et qu'il ne limite pas la course de la suspension, celle de la direction ou l'accès aux commandes.
2. Des carénages ou des pare-brise montés sur fourche avant, de même que des carénages mal conçus ou mal montés peuvent produire des phénomènes aérodynamiques, provoquant l'instabilité de la machine. N'installez pas non plus de carénages qui pourraient réduire le passage de l'air de refroidissement du moteur.

Accessori

Gli accessori originali Honda sono stati appositamente disegnati e collaudati su questa motocicletta. Poichè la casa non è in grado di collaudare tutti gli altri accessori reperibili sul mercato, l'utente è personalmente responsabile della scelta, dell'installazione e dell'uso di accessori non originali Honda. Seguire in ogni caso le indicazioni di massima già fornite nel paragrafo "CARICO" e quelle seguenti:

1. Controllare accuratamente che l'accessorio non interferisca con nessun elemento dell'impianto di illuminazione, non riduca l'altezza del mezzo da terra o l'angolo di inclinazione della moto, non limiti l'escursione delle sospensioni, l'angolo di sterzata o impedisca l'azionamento dei comandi.
2. Carenature di ragguardevoli dimensioni o parabrezza poco accuratamente progettati o male installati, possono dar luogo a forze di natura aerodinamica in grado di influenzare negativamente la tenuta di strada. Non adottare in nessun caso carenature che possano ridurre il libero flusso dell'aria al motore.

Zubehör

Original HONDA-Zubehör wurde speziell entworfen und an diesem Motorrad getestet. Da HONDA nicht das Zubehörangebot aller Zubehör-Hersteller überprüfen kann, sind Sie persönlich verantwortlich für Ihre Wahl, Anbringung und den Gebrauch von Zubehör, das von HONDA nicht ausdrücklich empfohlen wird. Befolgen Sie stets die Richtlinien für das Beladen und die folgenden Punkte:

1. Prüfen Sie Zubehör sorgfältig, ob es nicht Lampen verdeckt, die Bodenfreiheit verringert oder den Schräglagewinkel, den Federweg, den Lenkeinschlag oder die Bedienung der Kontroll-Instrumente begrenzt.
2. Große Verkleidungen oder Frontscheiben, deren Bauart ungünstig ist, sowie schlecht montierte Verkleidungen, können aerodynamische Kräfte verursachen, die instabiles Fahrverhalten zur Folge haben. Installieren Sie keine Verkleidungen, die den Kühlluftstrom für den Motor beeinträchtigen.

3. Accessories which alter your riding position by moving hands or feet away from controls may increase reaction time in an emergency.
4. Do not add electrical equipment that will exceed the motorcycle's electrical system capacity. A blown fuse could cause a dangerous loss of lights or engine power at night or in traffic.
5. This motorcycle was not designed to pull a sidecar or trailer. Handling may be seriously impaired if so equipped.
6. Any modification of the cooling system may cause overheating and serious engine damage. Do not modify the radiator shrouds or install accessories which block or deflect air away from the radiator.

-
3. Des accessoires obligeant à modifier la position des mains et des pieds par rapport aux commandes risquent d'augmenter le temps de réaction en cas d'urgence.
 4. L'installation d'équipements électriques supplémentaires peut amener à dépasser la capacité du circuit électrique. Or, un fusible sauté peut devenir cause d'une dangereuse perte d'éclairage ou de puissance du moteur, alors que l'on se trouve en pleine circulation.
 5. Cette motocyclette n'a pas été conçue pour tirer un side-car ou une remorque. La tenue de route risque d'être sérieusement affectée si la motocyclette est utilisée ainsi.
 6. Toute modification apportée au système de refroidissement est susceptible de provoquer une surchauffe et de graves dégâts au moteur. Ne modifiez jamais les couvercles du radiateur et n'installez pas d'accessoires qui empêcheraient ou modifieraient l'arrivée d'air au radiateur.

3. Accessori che costringano a modificare l'assetto di guida costringendo ad allontanare mani o piedi dai comandi possono allungare i tempi di reazione durante un'emergenza.
4. Non aggiungere alcun equipaggiamento alimentato elettricamente che ecceda la capacità dell'impianto della moto.
Un fusibile bruciato può causare l'interruzione del funzionamento dell'impianto di illuminazione o del motore stesso e ciò potrebbe essere molto pericoloso durante la guida notturna o nel traffico intenso.
5. Questa moto non è stata progettata per trainare il sidecar nè rimorchi in genere. In tal caso la sicurezza e la stabilità verrebbero seriamente compromesse.
6. Ogni modifica al sistema di raffreddamento può causare surriscaldamento e seri danni al motore. Non modificare i convogliatori del radiatore o installare accessori che possano impedire o deviare il flusso dell'aria di raffreddamento.

-
3. Wenn durch Zubehör die Sitzposition in der Weise beeinträchtigt wird, daß die Bedienungselemente schlecht zu erreichen sind, wird die Reaktionszeit in einem Notfall verlängert.
 4. Montieren Sie keine elektrische Ausrüstung, welche die Leistungsfähigkeit der Lichtmaschine übersteigt. Eine durchgebrannte Sicherung kann Lichtausfall oder einen Motorstillstand zur Folge haben.
 5. Dieses Motorrad ist nicht dafür ausgelegt, einen Anhänger oder einen Ausleger zu ziehen. Die Manövrierfähigkeit würde dadurch wesentlich eingeschränkt.
 6. Durch irgendeine Änderung des Kühlsystems können Überhitzung und schwerer Motorschaden verursacht werden. Weder die Kühlrippen ändern noch Zubehörteile montieren, die die Luft blockieren oder vom Kühler ablenken.

TIRES: TUBELESS

This motorcycle is equipped with tubeless tires, valves, and wheel rims. Use only tires marked "TUBELESS TIRE APPLICABLE".

Proper air pressure will provide maximum stability, riding comfort and tire life. Check tire pressure frequently and adjust if necessary.

NOTE:

- Tire pressure should be checked when the tires are "cold", before you ride.
- Tubeless tires have some degree of selfsealing ability if they are punctured, and leakage is often very slow. Inspect very closely for punctures, especially if the tire is not fully inflated.

PNEUS: TUBELESS

Cette moto est équipée de pneus tubeless, de valves et de jantes correspondant à ceux-ci. N'utilisez que des pneus marqués "TUBELESS", ainsi que des valves et des jantes marquées "TUBELESS TIRE APPLICABLE" (utilisable pour pneu tubeless).

Une pression de gonflage appropriée assurera la stabilité, le confort de conduite et la longévité des pneus. Dès lors, vérifiez-la régulièrement et réglez-la le cas échéant.

NOTE:

- La vérification de la pression de gonflage doit être faite "à froid", c'est-à-dire avant de rouler.
- Dans une certaine mesure, les pneus tubeless restent étanches, même s'ils sont crevés et le dégonflage s'effectue souvent petit à petit. Examinez attentivement la présence éventuelle de fuites, surtout si les pneus ne sont pas très gonflés.

PNEUMATICI TUBELESS

Questa motocicletta è equipaggiata con pneumatici tubeless (senza camera d'aria) e con cerchi e valvole ad essi appropriati. È quindi indispensabile installare esclusivamente pneumatici marcati TUBELESS TIRE APPLICABLE.

Una corretta pressione di gonfiaggio è indispensabile per ottenere il massimo di sicurezza, stabilità e confort di marcia.

Controllare frequentemente la pressione di gonfiaggio dei pneumatici e se necessario ripristinarla al valore prescritto.

NOTE:

- **La pressione dei pneumatici deve essere controllata "a freddo", cioè prima dell'uso del mezzo.**
- **I pneumatici di tipo tubeless hanno in qualche misura, proprietà autosigillanti ed in caso di foratura, il loro sgonfiaggio può avvenire molto lentamente. Ricercare attentamente eventuali forature, specialmente se pneumatici non sono completamente gonfi.**

SCHLAUCHLOSE REIFEN

Dieses Motorrad ist mit schlauchlosen Reifen, Ventilen und Radfelgen ausgestattet. Nur mit "TUBELESS" (Schlauchlos) bezeichnete Reifen und schlauchlose Ventile auf Felgen verwenden, die durch "TUBELESS TIRE APPLICABLE" (Für schlauchlose Reifen geeignet) gekennzeichnet sind.

Richtiger Luftdruck sorgt für maximale Stabilität, Fahrkomfort und Reifenlebensdauer.

Den Reifendruck häufig überprüfen und erforderlichenfalls berichtigen.

ZUR BEACHTUNG:

- **Der Reifendruck sollte bei kalten Reifen vor dem Fahren überprüft werden.**
- **Schlauchlose Reifen sind bis zu einem gewissen Grad selbstabdichtend, d.h. bei Stichverletzungen entweicht die Luft in der Reifen auf Beschädigung zu überprüfen.**

		Front	Rear
Tire size		100/90V18-V250	140/80V17-V250 [140/80VR17-V250]
Cold tire pressures kPa (kg/cm ² , psi)	Driver only	250 (2.5, 36)	290 (2.9, 42)
	Driver and one passenger	250 (2.5, 36)	290 (2.9, 42)
Tire brand TUBELESS ONLY BRIDGESTONE DUNLOP		G531 K500	G532 [G520][R104] K500 [K400]

[Except SW type]

		Avant	Arrière
Dimension de pneu		100/90V18-V250	140/80V17-V250 [140/80VR17-V250]
Pression du pneu à froid en kPa (kg/cm ²)	Conducteur seul	250 (2,5)	290 (2,9)
	Conducteur et un passager	250 (2,5)	290 (2,9)
Marque de pneu TUBELESS uniquement BRIDGESTONE DUNLOP		G531 K500	G532 [G520][R104] K500 [K400]

		Anteriore	Posteriore
Dimensioni del pneumatico		100/90V18-V250	140/80V17-V250 [140/80VR17-V250]
Pressione a freddo kPa (kg/cm ²)	Solo pilota	250 (2,5)	290 (2,9)
	Pilota e passeggero	250 (2,5)	290 (2,9)
Marca del pneumatico: TUBELESS soltanto BRIDGESTONE DUNLOP		G531 K500	G532 [G520][R104] K500 [K400]

[Modelli SW eccettuati]

		Vorn	Hinten
Reifengröße		100/90V18-V250	140/80V17-V250 [140/80VR17-V250]
Luftdruck bei kalten Reifen in kPa (kg/cm ²)	Nur Fahrer	250 (2,5)	290 (2,9)
	Fahrer und ein Beifahrer	250 (2,5)	290 (2,9)
Reifenmarke TUBELESS ONLY BRIDGESTONE DUNLOP		G531 K500	G532 [G520][R104] K500 [K400]

[Ausgenommen SW]

Check the tires for cuts, imbedded nails or other sharp objects. Check the rims for dents or deformation. If there is any damage, see your authorized Honda dealer for repair, replacement, and balancing.

WARNING:

- **Improper tire inflation will cause abnormal tread wear and create a safety hazard. Underinflation may result in the tire slipping on, or coming off of the rim.**
- **Operation with excessively worn tires is hazardous and will adversely affect traction and handling.**

Replace tires before tread depth at the center of the tire reaches the following limit:

Minimum tread depth	
Front:	1.5 mm (1/16 in)
Rear:	2.0 mm (3/32 in)

Vérifiez la présence éventuelle de coupures ou de pénétrations de clous ou autres objets pointus dans les pneus. Examinez également la présence de bosses ou de déformations sur les jantes. Si vous décelez la présence de dégâts, prenez contact avec votre concessionnaire Honda pour réparation, remplacement et équilibrage.

ATTENTION:

- **Un gonflage inapproprié des pneus provoquera une usure anormale de leur surface de roulement et, par conséquent, un danger. Un gonflage insuffisant peut provoquer un glissement ou un déboîtement du pneu sur la jante.**
- **L'emploi de pneus trop usés est dangereux, car il gêne la traction et la tenue de route.**

Remplacez les pneus si la profondeur de leurs dessins au centre atteint la limite suivante:

Profondeur minimale du dessin du pneu	
Avant:	1,5 mm (1/16 in)
Arrière:	2,0 mm (3/32 in)

Controllare se i pneumatici presentano tagli, se vi si sono infilati chiodi o altri oggetti acuminati. Per le riparazioni di qualsiasi danno, la loro sostituzione o equilibratura, rivolgersi ad un concessionario Honda autorizzato.

ATTENZIONE:

- Una pressione dei pneumatici errata produce un anormale consumo della superficie dei pneumatici e costituisce un pericolo. Se la pressione è insufficiente, il pneumatico tende a slittare sul cerchione o ad uscirne fuori.
- È pericoloso guidare con i pneumatici molto consumati, dato che trazione e manovrabilità ne sono fortemente compromesse.

Sostituire i pneumatici prima che lo spessore del battistrada abbia raggiunto i seguenti valori limite:

Altezza minima del battistrada	
Anteriore	1,5 mm
Posteriore	2,0 mm

Nur schlauchlos

Die Reifen auf Schnitte, eingefahrene Nägel oder andere scharfe Gegenstände überprüfen. Die Felgen auf Beulen oder Verformung überprüfen. Bei irgendeiner Beschädigung wenden Sie sich wegen Reparatur, Auswechseln und Auswuchten an Ihren autorisierten Honda-Fachhändler.

WARNUNG:

- Falscher Reifendruck verursacht anormale Laufflächenabnutzung und stellt eine Sicherheitsgefahr dar. Bei ungenügendem Luftdruck rutscht der Reifen auf der Felge oder wird über die Felge gedrückt.
- Fahren mit zu stark abgenutzten Reifen ist gefährlich, weil Traktion und Fahrverhalten beeinträchtigt werden.

Die Reifen auswechseln, bevor die Profiltiefe in der Reifenmitte die folgenden Grenzwerte erreicht:

Minimale Profiltiefe	
Vorn:	1,5 mm
Hinten:	2,0 mm

Repair:

- Puncture of tubeless tires may be fixed externally for emergency. See your authorized Honda Dealer for the correct method before you encounter actual failure on the road.

WARNING:

- Do not exceed 60 km/h (40 mph) for the first 24 hours after the repair carried out, otherwise repair failure or tyre deflation may result.
- It is important, after a repair has been carried out to the tires, to pay special attention when riding at high speed as the tyre performance may deteriorate.
- If you wish to have temporary repair or you have any doubt regarding a repair, please consult HONDA dealers or your local tubeless tire specialist.

Réparation:

- Il est possible de réparer extérieurement une crevaison d'un pneu tubeless en cas d'urgence. Avant de rencontrer un problème sur la route, consulter le concessionnaire Honda, qui indiquera le méthode à appliquer.

ATTENTION:

- Après une réparation, ne pas dépasser 60 km/h pendant les 24 premières heures, car la réparation risque de sauter et le pneu de se dégonfler.
- Après la réparation d'un pneu, il est important d'y prêter une attention particulière lors d'une conduite à grande vitesse, car la performance du pneu risque de se détériorer.
- Pour une réparation provisoire ou en cas de doute sur une réparation, s'adresser à un concessionnaire Honda ou à un spécialiste de pneus tubeless.

Riparazioni:

- In caso di emergenza, forature su pneumatici tubeless possono essere riparate dall'esterno. Prima di avere la necessità di dover riparare eventuali forature, rivolgersi ad un concessionario autorizzato Honda per farsi illustrare il metodo corretto di riparazione.

ATTENZIONE:

- **Durante le prime 24 ore che seguono la riparazione, non superare la velocità di 60 km/h. Ciò per evitare il cedimento del materiale usato per la riparazione, con conseguente sgonfiaggio del pneumatico.**
 - **Dopo una riparazione esterna del pneumatico, nel caso di guida veloce, è necessaria la massima prudenza in quanto le prestazioni potrebbero risultare deteriorate.**
 - **Dopo una riparazione d'emergenza o in caso di dubbio circa una riparazione fatta in precedenza, rivolgersi ad un concessionario HONDA o presso un gommista specializzato in pneumatici tubeless.**
-

Reparatur:

- Defekte schlauchlose Reifen können im Notfall von außen repariert werden. Fragen Sie Ihren autorisierten Honda-Händler nach der korrekten Reparaturmethode, bevor Ihnen ein Defekt auf den Straße zustößt.

WARNUNG:

- Von außen reperierte Reifen dürfen nur mit einer Höchstgeschwindigkeit von 60 km/h sefahren werden.
- Nach einer Reifenreparatur ist es wichtig, besonders vorsichtig bei hohen Geschwindigkeiten zu sein, da der Reifen in seiner Fahrleistung beeinträchtigt sein kann.
- Wenn Sie den Reifen vorübergehend reparieren lassen wollen oder Bedenken gegen eine Reparatur haben, fragen Sie Ihren HONDA-Händler oder den nächsten Spezialisten für schlauchlose Reifen.

Replacement:

See your authorized Honda Dealer.

WARNING:

- The use of tires other than those listed on the tire information label may adversely affect handling.
- Do not install tube-type tires on tubeless rims. The beads may not seat and the tires could slip on the rims, causing the deflation.
- Proper wheel balance is necessary for safe, stable handling of the motorcycle. Do not remove or change any wheel balance weights. When wheel balancing is required, see your authorized Honda dealer. Wheel balancing is required after tire repair or replacement.
- Foreign object intrusion of tire face will reduce the performance of any tire. Subsequent repair may not restore original safety factor.

Remplacement:

Consulter votre concessionnaire HONDA autorisé.

ATTENTION:

- L'utilisation des pneus autres que ceux énumérés sur l'étiquette informative des pneus peut entraîner un mauvais contrôle de la moto.
- Ne pas monter les pneus à chambre à air sur les jantes pour pneus sans chambre. Les talons ne seront pas bien assis et les pneus peuvent patiner sur les jantes, entraînant une crevaillon du pneu.
- Il est nécessaire d'avoir un bon équilibrage des roues pour une conduite sûre et stable de la moto. Ne pas enlever ni modifier aucun contre-poids des roues. Lorsque une telle modification est requise, consulter votre concessionnaire HONDA. Il faut contrôler l'équilibrage lorsqu'un pneu est réparé ou remplacé.
- L'intrusion de matières étrangères dans la surface du pneu empêche un bon fonctionnement de tous les pneus. Une réparation ne pourrait pas restituer le facteur de sécurité d'origine.

Sostituzione:

Rivolgersi ad un concessionario autorizzato Honda.

ATTENZIONE:

- L'uso di pneumatici diversi da quelli elencati nel paragrafo informativo relativo alle gomme può avere effetti negativi sulla tenuta di strada.
- Non installare pneumatici del tipo con camera d'aria su cerchio per pneumatici tubeless. I talloni potrebbero non assestarsi correttamente ed i copertoni potrebbero slittare sui cerchi con successivo afflosciamento.
- Per ottenere una buona tenuta di strada della motocicletta è necessaria una corretta equilibratura delle ruote. In ogni caso, non togliere né sostituire i pesi di equilibratura delle ruote. Quando si renda necessaria l'equilibratura, rivolgersi ad un concessionario autorizzato Honda. È necessario equilibrare le ruote ogni qualvolta si ripari o si sostituisca un pneumatico.
- Elementi estranei sulla superficie del pneumatico possono ridurre le prestazioni. Successive riparazioni, inoltre, potrebbero anche non essere in grado di ripristinare l'originario fattore di sicurezza.

Auswechseln:

Wenden Sie sich an einen autorisierten Honda-Fachhändler.

WARNUNG:

- Durch Verwendung von anderen Reifen als auf dem Reifenhinweisschild angegeben kann das Fahrverhalten beeinträchtigt werden.
- Keine Schlauchreifen auf schlauchlose Felgen montieren, weil es sonst vorkommen kann, daß die Wülste nicht richtig sitzen und die Reifen auf den Felgen gleiten, was zu einer Reifenpanne führt.
- Ein richtiges Auswuchten der Räder ist für eine sichere, stabile Lenkung des Motorrads erforderlich. Keine Radausgleichsgewichte entfernen oder ändern. Falls die Räder ausgewuchtet werden müssen, wenden Sie sich an einen autorisierten Honda-Fachhändler. Die Räder müssen nach dem Reparieren oder Auswechseln der Reifen ausgewuchtet werden.
- Durch Eindringen von Fremdkörpern in die Reifenfläche wird die Leistung jedes Reifens beeinträchtigt. Spätere Reparaturen können den ursprünglichen Sicherheitsfaktor nicht wiederherstellen.

CAUTION:

- If the tire sidewall is punctured or damaged, the tire must be replaced.
- Do not try to remove tubeless tires without special tools and rim protectors. You may damage the rim sealing surface or disfigure the rim.

PRECAUTION:

- Si le mur latéral du pneu est crevé ou endommagé, ce dernier doit être remplacé par un neuf.
- Ne pas essayer de démonter les pneus tubeless sans se servir des outils spéciaux et des dispositifs de protection de la jante. On risque d'endommager la surface de scellement de la jante ou de déformer la jante.

AVVERTENZA:

- Se il fianco del pneumatico subisce una foratura od altro danneggiamento, è necessario sostituirlo.
- Non tentare di rimuovere un pneumatico tubeless senza la speciale attrezzatura necessaria e senza le dovute protezioni per il cerchio. Si rischia di danneggiare o deformare la superficie di tenuta del cerchio stesso.

VORSICHT:

- Bei durchlöcherter oder beschädigter Reifenseitenwand muß der Reifen ausgewechselt werden.
- Nicht versuchen, schlauchlose Reifen ohne Spezialwerkzeuge und Felgenschützer zu entfernen, weil sonst die Felgendichtungsfläche beschädigt oder die Felge verformt werden können.

SUSPENSION

The front and rear suspension of this motorcycle can provide the desired ride under various rider/luggage weights and driving conditions through adjustment of the air pressure.

The recommended pressures under normal conditions are:

Front 0–40 kPa (0–0.4 kg/cm², 0–6 psi)

Rear 0–300 kPa (0–3.0 kg/cm², 0–43 psi)

Low air pressure settings provide a softer ride and are for light loads and smooth road conditions. High air pressure settings provide a firmer ride and are for heavy loads and rough road conditions.

SUSPENSION

Grâce à un réglage de la pression d'air, les suspensions avant et arrière peuvent assurer le confort voulu en fonction du poids du conducteur et du chargement, ainsi que des conditions d'utilisation.

En conditions normales, la pression recommandée est la suivante:

Avant: 0–40 kPa (0–0,4 kg/cm²)

Arrière: 0–300 kPa (0–3,0 kg/cm²)

Un réglage léger de la pression d'air assure une conduite plus douce et convient à une charge légère et à des routes en bon état. Par contre, une pression d'air plus élevée provoque une course plus rigide et elle est appropriée pour de lourdes charges et des routes en mauvais état.

SOSPENSIONI

Le sospensioni anteriore e posteriore di questa motocicletta possono garantire il livello di confort desiderato nelle diverse condizioni di carico e nelle diverse condizioni di guida. Ciò si ottiene grazie alla possibilità di regolare la pressione dell'aria in esse contenuta.

Le pressioni di esercizio consigliate in condizioni normali sono.

Anteriore: 0-40 kPa (0-0,4 kg/cm²)

Posteriore: 0-300 kPa (0-3,0 kg/cm²)

Una regolazione sui valori più bassi consente una marcia più morbida ed è indicata per carichi ridotti e strade in buone condizioni. Valori più elevati danno invece luogo ad una marcia più rigida e sono indicati per carichi più consistenti e strade in cattive condizioni.

FEDERUNG

Die Vorder- und Hinterradfederung dieses Motorrads bieten durch Regulierung des Luftdruckes den gewünschten Fahrkomfort bei verschiedenen Fahrer-/Gepäckgewichten und Fahrbedingungen.

Die empfohlenen Druckwerte bei normalen Bedingungen sind:

Vorn: 0-40 kPa (0-0,4 kg/cm²)

Hinten: 0-300 kPa (0-3,0 kg/cm²)

Niedrige Luftdruckeinstellungen bieten ein komfortables Fahrverhalten; sie sind für leichte Lasten und gute Straßenverhältnisse vorgesehen. Hohe Luftdruckeinstellungen sind für härteres Fahrverhalten, schwere Lasten und schlechte Straßenverhältnisse vorgesehen.

Front Air Pressure	Rear Air Pressure	Conditions	
		Rider/Load	Driving Conditions
0 kPa (0 kg/cm ²) (0 psi)	0 kPa (0 kg/cm ²) (0 psi)	One	Ordinary or city road driving
↓	↓	↕	↕
40 kPa (0.4 kg/cm ²) (6 psi)	300 kPa (3.0 kg/cm ²) (43 psi)	Up to* 180 kg (400 lbs)	Rough road driving

* The combined weight of the rider, passenger, luggage and all accessories.

Pression d'air à l'avant	Pression d'air à l'arrière	Conditions	
		Pilote/Passager/ charge	Conditions de conduite
0 kPa (0 kg/cm ²)	0 kPa (0 kg/cm ²)	Un	Conduite sur route ou en ville
↓	↓	↕	↕
40 kPa (0,4 kg/cm ²)	300 kPa (3,0 kg/cm ²)	Jusqu'à 180 kg*	Conduite sur route cahoteuse

* Poids total y compris celui du pilote, du passager, du chargement et de tous les accessoires.

Pressione aria anteriore	Pressione aria posteriore	Condizioni	
		Persone/carico	Condizioni di guida
0 kPa (0 kg/cm ²)	0 kPa (0 kg/cm ²)	Uno	Guida su strade normali
↕	↕	↕	↕
40 kPa (0,4 kg/cm ²)	300 kPa (3,0 kg/cm ²)	fino a 180 kg*	Guida su strade sconnesse

* Peso combinato del pilota, del passeggero, del bagaglio e degli accessori.

Luftdruck vorn	Luftdruck hinten	Bedingungen	
		Fahrer/Belastung	Fahrbedingungen
0 kPa (0 kg/cm ²)	0 kPa (0 kg/cm ²)	Einer	Fahren auf normalen oder stadtstraßen
↕	↕	↕	↕
40 kPa (0,4 kg/cm ²)	300 kPa (3,0 kg/cm ²)	Bis zu 180 kg*	Fahren auf schlechten Straßen

* Gesamtgewicht von Fahrer, Beifahrer, Gepäck und allen Zubehörteilen.

Air pressure

Check and adjust air pressure when the front fork tubes and rear shock absorbers are cold before riding.

Front air pressure adjustment:

1. Place the motorcycle on its center stand.
Do not use the side stand, or you will get false pressure readings.
 2. Remove the front fork air valve cap (1). Check the air pressure.
- NOTE:** Some pressure will be lost when removing the gauge from the valve. Determine the amount of loss and compensate accordingly.

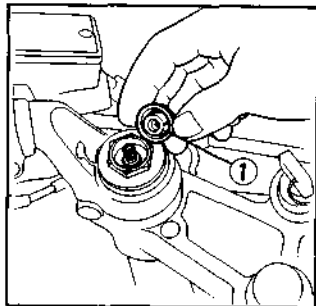

Pression

Vérifier la pression avant de prendre la route lorsque les tubes plongeurs de fourche avant et les amortisseurs arrière sont froids.

Réglage de la pression avant:

1. Placer la machine sur sa béquille centrale.
Ne pas utiliser la béquille auxiliaire car l'on obtiendrait de fausses indications.
2. Enlever le capuchon de valve d'air de fourche avant (1). Vérifier la pression.

NOTE: De l'air s'échappera lorsqu'on enlèvera le manomètre de la valve. Déterminer la quantité d'air qui s'est échappée et compenser.

Pressione dell'aria

Controllare e regolare la pressione dell'aria quando i tubi della forcella anteriore e gli ammortizzatori posteriori sono freddi prima della guida.

Regolazione della pressione anteriore:

1. Sistemare la motocicletta sul cavalletto centrale. Non usare il cavalletto laterale perché altrimenti si ottengono letture di pressione sbagliate.
2. Togliere i tappi delle valvole dell'aria (1) della forcella anteriore. Controllare la pressione dell'aria.

NOTA: Quando si stacca il manometro dalla valvola si verifica una leggera perdita di pressione. Determinare l'entità della perdita e compensare in modo corrispondente. Accertarsi inoltre che la pressione di entrambi i tubi della forcella sia uguale.

Luftdruck

Den Luftdruck vor dem Fahren prüfen und korrigieren, wenn Gabelholme und Stoßdämpfer noch kalt sind.

Vordergabelluftdruck einstellen:

1. Das Motorrad auf seinen Mittelständer stellen.
Nicht den Seitenständer benutzen, weil man sonst falsche Druckmeßwerte erhält.
2. Die Kappe (1) vom Luftventil der Teleskopgabel abnehmen.

ZUR BEACHTUNG: Beim Abnehmen des Druckmessers vom Ventil geht etwas Druck verloren. Den Druckverlust ermitteln und entsprechend ausgleichen.

3. Add air to the recommended pressure.

NOTE: We recommend that you do not exceed the recommended air pressure or the ride will be harsh and uncomfortable.

4. Reinstall the front fork air valve cap (1).

3. Rajouter de l'air jusqu'à la pression recommandée.

NOTE: Il est recommandé de ne pas dépasser la pression indiquée faute de quoi la suspension sera dure et la conduite inconfortable.

4. Remettre en place le capuchon de valve de fourche avant (1).

3. Aggiungere aria fino ad ottenere la pressione prescritta.

NOTA: Non oltrepassare la pressione consigliata in modo da evitare che la guida divenga dura e scomoda.

4. Rimettere a posto i tappi delle valvole della forcella anteriore (1).

3. Die Holme bis zum empfohlenen Druck mit Luft aufpumpen.

ZUR BEACHTUNG: Wir empfehlen, den angegebenen Luftdruck nicht zu überschreiten, weil sonst die Federung zu hart und unkomfortabel wird.

4. Die Kappe (1) wieder auf das Ventil der Teleskopgabel aufsetzen.

Rear air pressure adjustment:

1. Place the motorcycle on its center stand. Do not use the side stand, or you will get false pressure readings.
2. Remove the left side cover.
3. Remove the air valve cap (2).

Check the air pressure with an air pressure gauge.

NOTE: Some pressure will be lost when removing the gauge from the valve. Determine the amount of loss and compensate accordingly.

4. If required, add air up to the recommended pressure.
5. Reinstall the air valve cap (2) and the left side cover.

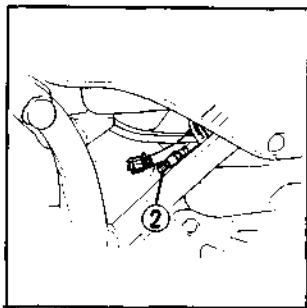

Réglage de la pression arrière:

1. Placer la machine sur sa béquille centrale. Ne pas utiliser la béquille auxiliaire car l'on obtiendrait de fausses indications.
2. Déposer le cache latéral gauche.
3. Déposer le capuchon de la valve d'air (2).

Vérifier la pression avec un manomètre.

NOTE: De l'air s'échappera lorsqu'on enlèvera le manomètre de la valve. Déterminer la quantité d'air qui s'est échappée et compenser. S'assurer également que la pression est égale dans les deux tubes.

4. Si nécessaire, rajouter de l'air jusqu'à la pression recommandée.
5. Reposer le capuchon de la valve d'air (2) et le cache latéral gauche.

Regolazione della pressione dell'aria posteriore:

1. Sistemare la motocicletta sul cavalletto centrale. Non usare il cavalletto laterale perché altrimenti si ottengono letture di pressione sbagliate.
2. Togliere la calotta sinistra del telaio.
3. Togliere il tappo della valvola dell'aria (2).

Controllare la pressione dell'aria con un manometro.

NOTA: Quando si stacca il manometro dalla valvola si verifica una leggera perdita di pressione. Determinare l'entità della perdita e compensare in modo corrispondente.

4. Se necessario, aggiungere aria fino ad ottenere la pressione prescritta.
5. Rimettere a posto il tappo della valvola dell'aria (2) e la calotta sinistra del telaio.

Stoßdämpferluftdruck einstellen:

1. Das Motorrad auf seinen Mittelständer stellen. Nicht den Seitenständer benutzen, weil sonst die Meßwerte verfälscht werden.
2. Den linken Seitendeckel entfernen.
3. Die Kappe (2) vom Luftventil abnehmen.

Den Luftdruck mit einem Druckmesser prüfen.

ZUR BEACHTUNG: Beim Abnehmen des Druckmessers vom Ventil geht etwas Druck verloren. Den Druckverlust ermitteln und entsprechend ausgleichen.

4. Falls erforderlich, den Stoßdämpfer bis auf den empfohlenen Druck mit Luft aufpumpen.
5. Die Luftventilkappe (2) und den linken Seitendeckel wieder montieren.

Rebound damping adjuster

After adjusting preload air pressure, set the front and rear rebound damping adjusters (reference: 3, front; 4, rear) to one of three positions for the front and three positions for the rear. Adjust damping to provide the desired ride according to the chart on the next page.

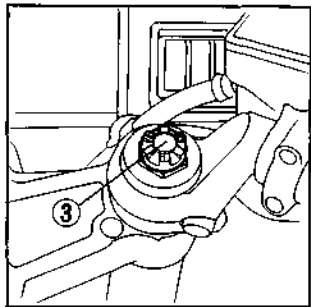

Levier de réglage de l'amortissement en détente

Après avoir réglé la pression d'air de tarage, placer les leviers de réglage de l'amortissement en détente avant et arrière (référence: 3 pour l'avant et 4 pour l'arrière) sur l'une des trois positions possibles pour l'avant et l'une des trois positions pour l'arrière. Régler l'amortissement pour obtenir les conditions de pilotage recherchées en se reportant au tableau de la page suivante.

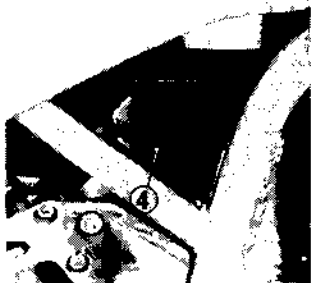

Registro d'estensione ammortizzazione

Dopo aver regolato la pressione della precarica, regolare i registri d'estensione ammortizzazione anteriore e posteriore (riferimento: 3 anteriore; 4 posteriore) su una delle tre posizioni per quello anteriore e 3 per quello posteriore. Regolare l'ammortizzazione secondo la guida desiderata riferendosi alla tabella della pagina seguente.

Zugstufenverstellung

Nach der Einstellung der Luftdruckunterstützung muß die Einstellung der Zugstufe vorne und hinten (Referenz: 3 vorne, 4 hinten) auf eine der möglichen 3 Positionen eingestellt werden. Die Dämpfung auf den gewünschten Härtegrad gemäß der Tabelle auf der nächsten Seite einstellen.

Recommended damping adjuster positions

FRONT REBOUND DAMPING ADJUSTER (3)	REAR REBOUND DAMPING ADJUSTER (4)	CONDITIONS	
		RIDERS/LOAD	RIDING CONDITIONS
1	1	One	Ordinary or city road riding
2	2	One	Highway or winding road riding
1	2	One/Two	Ordinary or city road riding
2	3	One/Two or carrying load	Highway or winding road riding
3	3	One/Two or carrying load	Rough road riding

Positions recommandées du levier de réglage de l'amortissement

LEVIER DE REGLAGE DE L'AMORTISSEMENT EN DETENTE AVANT (3)	LEVIER DE REGLAGE DE L'AMORTISSEMENT EN DETENTE ARRIERE (4)	CONDITIONS	
		SOLO-DUO/CHARGE	CONDITIONS DE CONDUITE
1	1	Solo	Conduite ordinaire ou en ville
2	2	Solo	Conduite sur grandes routes ou routes sinueuses
1	2	Solo/duo	Conduite ordinaire ou en ville
2	3	Solo/duo ou transport de charge	Conduite sur grandes routes ou routes sinueuses
3	3	Solo/duo ou transport de charge	Conduite sur routes accidentées

Posizioni raccomandate dei registri d'ammortizzazione

REGISTRO D'ESTENSIONE AMMORTIZZAZIONE ANTERIORE (3)	REGISTRO D'ESTENSIONE AMMORTIZZAZIONE POSTERIORE (4)	CONDIZIONI	
		PERSONE/ CARICO	CONDIZIONI DI GUIDA
1	1	Una	Strade normali o di città
2	2	Una	Autostrada o strada con molte curve
1	2	Una/Due	Strade normali o di città
2	3	Una/Due o con carico	Autostrada o strada con molte curve
3	3	Una/Due o con carico	Strade accidentate

Empfohlene Dämpfungseinstellerpositionen

VORDERER AUSFEDERDÄMPFUNGSEINSTELLER (3)	HINTERER AUSFEDERDÄMPFUNGSEINSTELLER (4)	BEDINGUNGEN	
		PERSONEN/ GEPÄCK	FAHRBAHNVERHÄLTNISSE
1	1	Eine	Normale oder Stadtstraßen
2	2	Eine	Autobahn oder kurvenreiche Strecke
1	2	Eine/Zwei	Normale oder Stadtstraßen
2	3	Eine/Zwei oder mit Gepäck	Autobahn oder kurvenreiche Strecke
3	3	Eine/Zwei oder mit Gepäck	Rauhe Fahrbahn

Anti-dive Adjuster

This adjuster (1) reduces nose-dive during braking and may be adjusted to the rider's choice independent of load or the rider's weight. Located on the front of the left fork, this adjuster can be set to any one of four position.

Position	Anti-dive damper force
1	LIGHT ANTI-DIVE
2	MEDIUM
3	HARD
4	MAXIMUM ANTI-DIVE

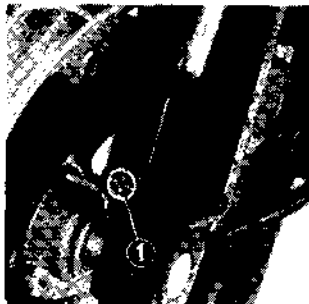

WARNING: Do not position the adjuster between the numbered detent adjustment points.

Ecrou de réglage anti-talonnage

Cet écrou (1) permet de réduire le talonnage en cours de freinage et peut être réglé au choix du conducteur sans qu'interviennent le poids de la charge ou du conducteur.

Situé à l'avant de la fourche gauche, cet écrou peut être réglé sur l'une des quatre positions suivantes.

Position	Force d'anti-talonnage
1	ANTI-TALONNEMENT LEGER
2	MOYEN
3	DUR
4	MAXIMUM

AVERTISSEMENT: Ne pas régler l'écrou entre deux positions.

Registro anticpicchiata

Questo registro (1) serve a ridurre la picchiata durante la frenata e può essere regolato a scelta indipendentemente dal carico o dal peso del guidatore. Situato sul davanti del braccio sinistro della forcella anteriore, esso può essere regolato su una delle sue quattro posizioni.

Posizione	Forza d'ammortizzazione anticpicchiata
1	LEGGERA
2	MEDIA
3	DURA
4	MASSIMA

ATTENZIONE: Non regolare il registro su una posizione intermedia.

Eintauch kontrolle

Dieser Einsteller (1) reduziert das Eintauchen der Teleskopgabel beim Bremsen und kann, unabhängig von Zuladung oder Fahrgewicht, nach Wahl eingestellt werden.

Der vor dem linken Gabelholm befindliche Einsteller kann nach Belieben auf eine der vier Positionen eingestellt werden.

Position	Wirkung der Eintauch kontrolle
1	SCHWACHE DÄMPFUNG
2	MITTEL
3	STARK
4	MAXIMALE DÄMPFUNG

WARNUNG: Den Einsteller keinesfalls zwischen die nummerierten Raststellen einstellen.

EQUIPMENT AND CONTROLS

Control Location

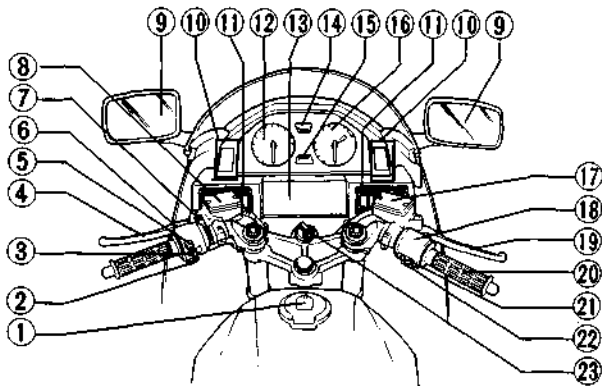

(1) Fuel tank cap

(2) Horn button

(3) Turn signal switch

(4) Clutch lever

(5) Headlight dimmer switch

(6) Passing switch

(7) Choke lever

(8) Clutch fluid reservoir

(9) Rear view mirrors

(10) Warning and indicator lights

(11) Dash ventilation louvers

(12) Speedometer

(13) Fuse box

(14) Fuel gauge

(15) Temperature gauge

(16) Tachometer

(17) Brake fluid reservoir

(18) Engine stop switch

(19) Brake lever

(20) Throttle grip

(21) Headlight switch

(22) Starter button

(23) Ignition switch

EQUIPEMENT ET COMMANDES

Emplacement des commandes

- (1) Bouchon de réservoir
- (2) Bouton d'avertisseur
- (3) Inverseur de clignotants
- (4) Levier d'embrayage
- (5) Inverseur code-phare
- (6) Commande d'appels de phare
- (7) Levier de starter
- (8) Réservoir de liquide d'embrayage
- (9) Retroviseurs
- (10) Témoins
- (11) Volets de ventilation de tableau de bord
- (12) Compteur de vitesse
- (13) Boîte à fusibles
- (14) Indicateur de niveau d'essence
- (15) Thermomètre
- (16) Compte-tours
- (17) Réservoir de liquide de frein
- (18) Interrupteur d'arrêt du moteur
- (19) Levier de frein
- (20) Poignée des gaz
- (21) Interrupteur de phare
- (22) Bouton de démarrage
- (23) Commutateur d'allumage

STRUMENTAZIONE E COMANDI

Disposizione dei comandi

- (1) Tappo del serbatoio
- (2) Pulsante avvisatore acustico
- (3) Interruttore indicatori di direzione
- (4) Leva frizione
- (5) Commutatore luci faro
- (6) Interruttore luci di sorpasso
- (7) Leva dell'aria
- (8) Serbatoio liquido frizione
- (9) Specchietti retrovisori
- (10) Spie e indicatori luminosi
- (11) Feritoie e coperchi di ventilazione
- (12) Indicatore temperatura
- (13) Portafusibili
- (14) Indicatore livello carburante
- (15) Tachimetro
- (16) Contagiri
- (17) Serbatoio liquido freno
- (18) Interruttore d'arresto motore
- (19) Leva freno
- (20) Manopola acceleratore
- (21) Interruttore faro
- (22) Pulsante d'avviamento
- (23) Interruttore d'accensione

ARMATUREN UND BEDIENUNGSELEMENTE

Anordnung der Bedienelemente

- (1) Kraftstofftankverschluss
- (2) Hupenknopf
- (3) Blinkerschalter
- (4) Kupplungshebel
- (5) Scheinwerfer-Abblendschalter
- (6) Lichtupenschalter
- (7) Chochebel
- (8) Kupplungsfüllsighkeitsbehälter
- (9) Rückspiegel
- (10) Warn- und Anzeigelampen
- (11) Armaturenbelüftungsschlitze
- (12) Tachometer
- (13) Sicherungskasten
- (14) Kraftstoffvorratsanzeiger
- (15) Temperaturanzeiger
- (16) Drehzahlmesser
- (17) Bremsflüssigkeitsbehälter
- (18) Motorabschalter
- (19) Bremshebel
- (20) Gasdrehgriff
- (21) Lichtschalter
- (22) Anlasserknopf
- (23) Zündschalter

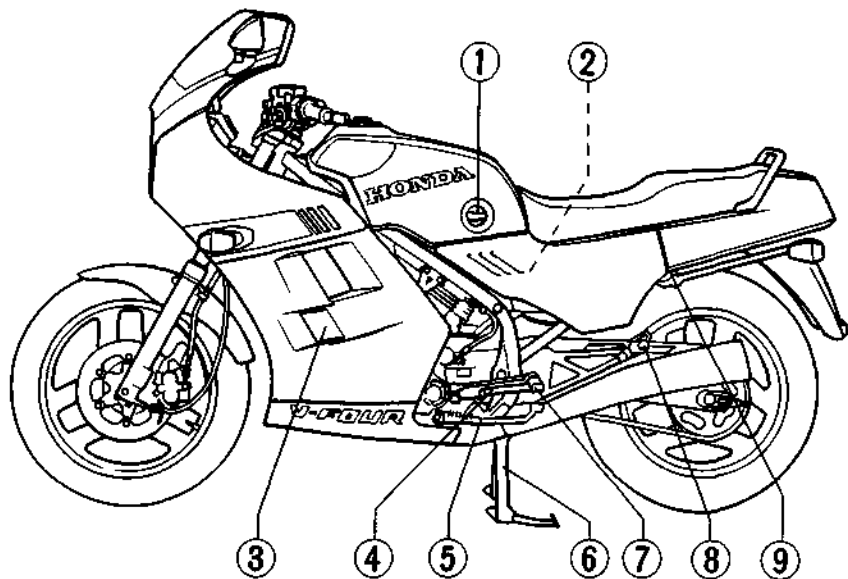

- (1) Fuel valve
- (2) Coolant reserve tank
- (3) Lower fairing ventilation lid

- (4) Gearshift pedal
- (5) Side stand
- (6) Center stand

- (7) Footpeg
- (8) Passenger footpeg
- (9) Helmet holder

- (1) Robinet d'essence
- (2) Réservoir de réfrigérant
- (3) Couvercles de ventilation de carénage inférieur
- (4) Pédale de sélecteur
- (5) Béquille latérale
- (6) Béquille centrale
- (7) Repose-pied
- (8) Repose-pied passager
- (9) Porte-casque

- (1) Rubinetto del carburante
- (2) Serbatoio riserva refrigerante
- (3) Coperchio di ventilazione carenatura inferiore
- (4) Pedale del cambio
- (5) Poggiapiedi
- (6) Cavalletto centrale
- (7) Cavalletto laterale
- (8) Poggiapiedi passeggero
- (9) Portacasco

- (1) Kraftstoffventil
- (2) Kühlmittel-Reservetank
- (3) Untere Verkleidungs-Belüftungsklappen
- (4) Fußschalthebel
- (5) Seitenständer
- (6) Mittelständer
- (7) Fußraste
- (8) Sozius-Fußraste
- (9) Sturzhelmhalter

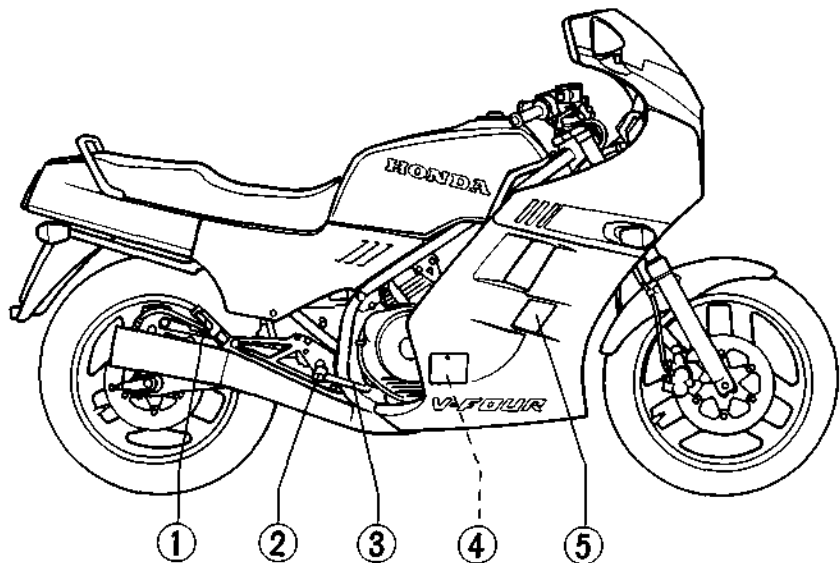

- (1) Passenger footpeg (2) Footpeg (3) Brake pedal (4) Oil filler cap/dipstick
(5) Lower fairing ventilation lid

- (1) Repose-pied passager
- (2) Repose-pied
- (3) Pédale de frein
- (4) Jauge d'huile du moteur
- (5) Couvertres de ventilation de carénage inférieur

- (1) Poggiapiedi passeggero
- (2) Poggiapiedi
- (3) Pedale del freno
- (4) Tappo di rabbocco olio/
asticciola di misurazione
livello
- (5) Coperchio di ventilazione
carenatura inferiore

- (1) Sozius-Fußraste
- (2) Fußraste
- (3) Bremspedal
- (4) Öleinfüllstutzenver-
schraubung/Tauchstab
- (5) **Untere Verkleidungs-
Beküftungskappen**

Instruments and Indicators

The indicators and warning lights are grouped around the instruments.

- | | |
|---------------------------------|-----------------------------------|
| (1) Left turn signal indicator | (8) High beam indicator |
| (2) Speedometer | (9) Oil pressure warning light |
| (3) Odometer | (10) Tripmeter reset button |
| (4) Fuel gauge | (11) Tripmeter |
| (5) Tachometer | (12) Coolant temperature gauge |
| (6) Tachometer red zone | (13) Tail/stoplight warning light |
| (7) Right turn signal indicator | (14) Neutral indicator |

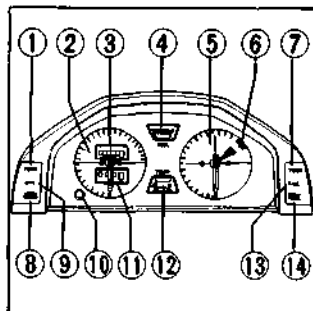

Instruments and Indicateurs

Les indicateurs et témoins lumineux sont groupés autour des instruments.

- | | |
|------------------------------------|---|
| (1) Témoin de clignotant gauche | (9) Témoin de pression d'huile |
| (2) Compteur de vitesse | (10) Bouton de remise à zéro de compteur journalier |
| (3) Compteur totalisateur | (11) Totalisateur journalier |
| (4) Indicateur de niveau d'essence | (12) Thermomètre de liquide de refroidissement |
| (5) Compte-tours | (13) Témoin de feu arrière/stop |
| (6) Zone rouge de compte-tours | (14) Témoin de point-mort |
| (7) Témoin de clignotant droit | |
| (8) Témoin de feu de route | |

Strumentazione e spie luminose

Gli indicatori e le spie luminose sono disposti attorno agli strumenti.

- | | |
|-----------------------------------|---|
| (1) Indicatore direzione sinistra | (9) Spia bassa pressione olio |
| (2) Tachimetro | (10) Pomello d'azzeramento contachilometri parziale |
| (3) Contachilometri | (11) Contachilometri parziale |
| (4) Indicatore livello carburante | (12) Indicatore temperatura refrigerante |
| (5) Contagiri | (13) Spia luce fanale posteriore/stop |
| (6) Zona rossa del contagiri | (14) Spia del folle |
| (7) Indicatore direzione destra | |
| (8) Spia abbaglianti | |

Instrumente und Anzeigen

Die Anzeige- und Warnlampen sind um die Instrumente herum angeordnet.

- | | |
|---------------------------------|--|
| (1) Linke Blinkeranzeigelampe | (8) Fernlichtanzeigelampe |
| (2) Geschwindigkeitsmesser | (9) Öldruckwarnlampe |
| (3) Kilometerzähler | (10) Tageskilometerzähler-Rückstellknopf |
| (4) Kraftstoffvorratsanzeiger | (11) Tageskilometerzähler |
| (5) Drehzahlmesser | (12) Kühlwassertemperaturanzeiger |
| (6) Roter Drehzahlmesserbereich | (13) Schluß-/Bremslichtwarnlampe |
| (7) Rechte Blinkeranzeigelampe | (14) Leerlaufanzeigelampe |

Coolant Temperature Gauge

when the needle begins to move above the C (Cold) mark, the engine is warm enough to operate. The normal operating temperature range is within the wider section of the outlined band. If the needle reaches the H (Hot) mark, stop the engine and check the reserve tank coolant level. Read page 182 and do not ride the motorcycle until the problem has been corrected.

CAUTION: Exceeding maximum running temperature may cause serious engine damage.

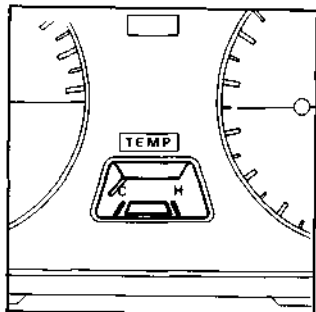

Thermomètre de liquide de refroidissement

Lorsque l'aiguille commence à dépasser le repère C (froid), cela signifie que le moteur est suffisamment chaud pour fonctionner. La plage des températures normales de fonctionnement est représentée par la partie la plus large de la bande. Si l'aiguille atteint le repère H (chaud), arrêter le moteur et vérifier le niveau de liquide de refroidissement dans le vase d'expansion. Lire la page 182 et attendre pour utiliser la moto que le problème ait été corrigé.

PRECAUTION: Si la température maximale de fonctionnement était dépassée, on risquerait d'endommager sérieusement le moteur.

Indicatore temperatura carburante

Quando l'ago comincia a superare l'indicazione C (freddo), il motore è sufficientemente caldo per il funzionamento. La gamma di temperature normali di funzionamento è compresa entro la sezione più ampia della banda delineata. Se l'ago raggiunge il contrassegno H (caldo), arrestare il motore e controllare il livello del refrigerante nel serbatoio di riserva. Leggere a pag. 183 e non guidare la motocicletta finché non si è rimediato il problema.

AVVERTIMENTO: Se si supera la temperatura massima di funzionamento si può danneggiare seriamente il motore.

Kühlwassertemperaturanzeiger

Wenn der Zeiger in den Bereich über der Marke C (Cold=Kalt) ausschlägt, ist der Motor warm genug zum Fahren. Der Bereich der normalen Betriebstemperatur ist durch den breiteren Abschnitt des Striches dargestellt. Falls der Zeiger die Marke H (Hot=Heiß) erreicht, den Motor abstellen und den Kühlwasserstand im Reservetank kontrollieren. Lesen Sie auf Seite 183 und fahren Sie das Motorrad nicht eher, bis die Störung behoben ist.

VORSICHT: Durch Überschreiten der maximalen Betriebstemperatur kann der Motor ernsthaften Schaden erleiden.

Fuel Gauge

The fuel gauge shows the approximate fuel supply available. At F (full) there is 23 liters (6.1 U.S. gal. 5.1 Imp. gal.), including the reserve supply. When the gauge needle first points to E zone there is about 4.3 liters (1.1 U.S. gal. 0.92 Imp. gal.) left in the tank. Refill the tank as soon as possible. If the main fuel supply runs out, the last 4.3 liters (1.1 U.S. gal. 0.92 Imp. gal.) can be used by turning the fuel valve to RES.

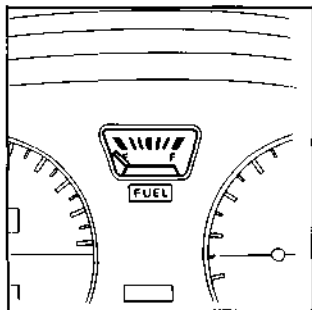

Indicateur de niveau d'essence

L'indicateur de niveau d'essence indique la quantité approximative d'essence disponible. Au repère F (plein), il y a 23 litres, y compris la réserve. Lorsque l'aiguille commence à descendre dans la zone E, il reste environ 4,3 litres dans le réservoir. Faire alors le plein aussitôt que possible. Si l'alimentation principale d'essence est épuisée, les derniers 4,3 litres peuvent être utilisés en plaçant le robinet d'essence sur RES.

Indicatore di livello carburante

L'indicatore di livello del carburante mostra la quantità approssimativa di carburante disponibile. Quando segna **F** (pieno), ci sono circa 23 litri, riserva compresa. Quando l'ago comincia ad entrare nella zona **RES**, nel serbatoio rimangono circa 4,3 litri. Quando la benzina finisce, si possono usare gli ultimi 4,3 litri girando il rubinetto del carburante sulla posizione **RES**.

Kraftstoffvorratsanzeiger

Der Kraftstoffvorratsanzeiger zeigt den ungefähren Kraftstoffvorrat an. Bei **F** (Full=Voll) befinden sich 23 Liter einschließlich der Reservemenge im Tank. Wenn der Zeiger den Reservebereich **E** erreicht, sind noch etwa 4,3 Liter im Tank. Sie sollten dann so bald wie möglich auftanken. Wenn der Hauptvorrat zu Ende geht, können die 4,3 Liter Reservekraftstoff durch Drehen des Kraftstoffhahns auf **RES** genutzt werden.

Tail/Stoplight Warning Light

The tail/stoplight warning light (1) lights when the tail/stoplight bulb is burned out. It should light for few seconds and go out when the ignition switch is turned ON.

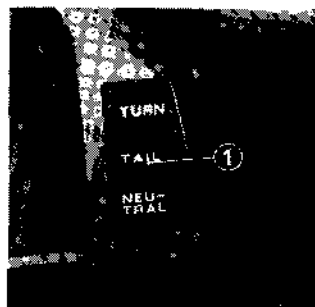

Témoin d'alerte de feu arrière/stop

Le témoin d'alerte de feu arrière/stop (1) s'allume lorsque l'ampoule du feu arrière/stop est grillée. Ce témoin s'allume pendant quelques secondes, puis s'éteint lorsque le commutateur d'allumage est placé sur ON.

Spia luce fanale posteriore/stop

La spia della luce del fanale posteriore/stop (1) si accende se si brucia la lampadina del fanale posteriore/stop. Essa dovrebbe accendersi per pochi secondi e spegnersi quando si gira la chiave d'accensione sulla posizione ON.

Schluß-/Bremslicht-Warmlampe

Die Schluß-/Bremslicht-Warmlampe (1) leuchtet auf, wenn die Schluß-/Bremslicht-Glühtampe durchgebrannt ist. Sie soll einige Sekunden lang leuchten und ausgehen, wenn der Zündschalter auf ON gestellt wird.

Tachometer Red Zone

CAUTION:

- Never allow the tachometer needle to enter the red zone (1), even after the engine has been broken in.
- Be careful when blipping or accelerating in the 1st or 2nd gear as the needle will enter the red zone easily.

The red zone indicates the maximum engine speed limit and running the engine in this range will adversely affect its service life.

Tripmeter

Use the tripmeter to calculate mileage on trips. Reset to zero with the button (2).

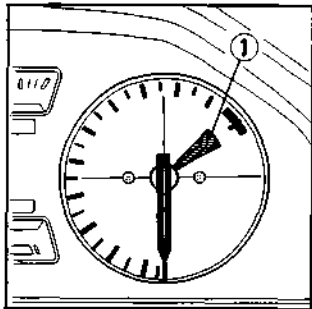

Zone rouge du compte-tours

PRECAUTION:

- Ne pas laisser entrer l'aiguille dans la zone rouge (1), même après que le moteur soit rodé.
- Prendre garde en ouvrant les gaz au point mort et en accélérant brusquement en 1^{ère} ou en 2^{ème} vitesse car l'aiguille entre facilement dans la zone rouge dans ces cas.

La zone rouge indique la limite maximum du régime du moteur dont la durée de vie sera considérablement raccourcie s'il doit fonctionner souvent dans cette plage.

Totalisateur journalier

Le totalisateur journalier permet de calculer la distance parcourue lors d'une excursion donnée. Remettre à zéro par le bouton (2).

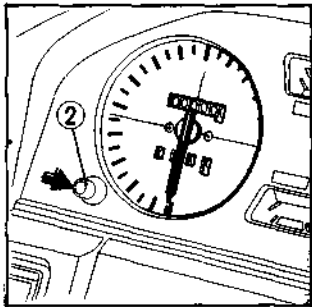

Zona rossa del contagiri

AVVERTENZA:

- **Non lasciar mai entrare l'ago nella zona rossa (1), neppure alla fine del rodaggio.**
- **Fare attenzione alle accelerazioni brusche in prima o seconda perché in questo caso l'ago entra facilmente nella zona rossa.**

La zona rossa indica il regime massimo del motore. Se si fa funzionare la motocicletta a tale regime la vita del motore si riduce notevolmente.

Contachilometri parziale

Usarlo per misurare la distanza di un viaggio. Per azzerarlo girare il pomello (2).

Roter Bereich des Drehzahlmessers

VORSICHT:

- **Achten Sie darauf, daß der Zeiger auch nach dem Einfahren des Motors nicht in den roten Bereich (1) ausschlägt.**
- **Besonders beim Aufdrehen des Gasdrehgriffs im Leerlauf oder beim Beschleunigen im 1. oder 2. Gang besteht leicht die Gefahr, daß der Zeiger in den roten Bereich ausschlägt.**

Der rote Bereich zeigt die maximale Motordrehzahl an, die möglichst zu vermeiden ist, da sonst die Lebensdauer des Motors beeinträchtigt wird.

Tageskilometerzähler

Benutzen Sie den Tageskilometerzähler zur Bestimmung der zurückgelegten Kilometer, der dazu benötigten genauen Zeit usw. Stellen Sie ihn durch Drücken des Knopfes (2) auf Null zurück.

Ignition Switch

The ignition switch is located directly below the indicator panel.

OFF: All electric circuits open. Engine cannot be started. Key can be removed. (Key cannot be removed: G, SD, FI)

ON: All electric circuits closed. Engine and light can be operated. Key cannot be removed.

P (PARKING): All electric circuits open except for taillight and position light. Key can be removed.

LOCK (STEERING LOCK): See page 80.

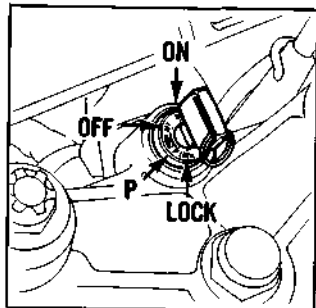

Interrupteur d'allumage

L'interrupteur d'allumage se trouve directement sous le tableau d'indicateurs au centre du guidon.

OFF: Tous les circuits électriques sont ouverts. Le moteur ne peut pas démarrer. La clé peut être retirée.
(La clé ne peut pas être retirée: G, SD, FI)

ON: Tous les circuits électriques sont fermés. Le moteur et les lampes peuvent fonctionner. La clé ne peut pas être retirée.

P (PARKING): Tous les circuits électriques sont ouverts, sauf ceux de feu arrière et de feu de position.
La clé peut être retirée.

LOCK (VERROUILLAGE DU GUIDON): Voir page 80.

Interruttore d'accensione

L'interruttore d'accensione si trova sotto il pannello indicatori.

OFF: tutti i circuiti elettrici sono esclusi. Il motore non può essere avviato. La chiave può essere rimossa.

ON: Tutti i circuiti elettrici sono attivati. Sia il motore sia le luci possono funzionare. La chiave non può essere rimossa.

P (Parcheggio): Tutti i circuiti elettrici sono esclusi ad eccezione delle luci di posizione e posteriore. La chiave può essere rimossa.

LOCK (Bloccasterzo): Vedere a pag. 81

Zündschloß

Das Zündschloß befindet sich direkt unterhalb der Anzeigelampentafel.

OFF (Aus): Sämtliche Stromkreise sind geöffnet. Der Motor kann nicht angelassen werden. Der Zündschlüssel kann abgezogen werden. (Der Schlüssel kann nicht abgezogen werden: G, SD, FI)

ON (Ein): Sämtliche Stromkreise sind geschlossen. Motor betriebsbereit und Anzeigelampen leuchten auf. Der Schlüssel kann nicht abgezogen werden.

P (PARKEN): Sämtliche Stromkreise sind geöffnet, mit Ausnahme der Schlußleuchte und des Standlichtes. Der Schlüssel kann abgezogen werden.

LOCK (Lenkerschloß): Siehe Seite 81.

Starter Button

The starter button (1) operates the starter. When you press in the button, the starter cranks the engine. The use of the button is explained on page 98.

Engine Stop Switch

Your motorcycle is equipped with an engine stop switch (2). At the "OFF" position, the ignition circuit is open. The switch should normally be placed at the "RUN" position. Do not use this switch except to stop the engine in an emergency.

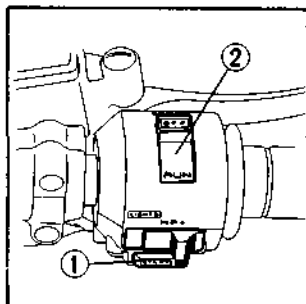

Bouton de démarrage

Ce bouton de démarrage (1) fait fonctionner le démarreur. Lorsqu'on enfonce le bouton, le démarreur lance le moteur. Pour les détails du démarrage, voir page 98.

Interrupteur d'arrêt du moteur

Votre moto est équipée d'un interrupteur d'arrêt du moteur (2). Sur la position "OFF", le circuit d'allumage est ouvert. Normalement cet interrupteur doit être placé sur la position "RUN". Ne pas utiliser cet interrupteur sauf en cas d'urgence.

Pulsante d'avviamento

Il pulsante d'avviamento (1) aziona il motorino d'avviamento. Quando lo si schiaccia, il motorino d'avviamento fa girare il motore. L'uso di questo pulsante è spiegato a pag. 99.

Interruttore arresto motore

Questa moto è dotata di un interruttore per l'arresto motore (2). Nella posizione OFF, l'impianto d'accensione è sotto tensione. Normalmente l'interruttore deve essere posizionato su RUN. Usare questo interruttore soltanto per arrestare il motore in casi di emergenza.

Anlasserknopf

Durch Drücken des Anlasserknopfes (1), wird der elektrische Anlasser betätigt. Der Startvorgang wird auf Seite 99 beschrieben.

Motorabschalter

Ihr Motorrad ist mit einem Motorabschalter (2) ausgerüstet. In der Stellung "OFF" (Aus) ist der Zündkreis geöffnet. Stellen Sie den Schalter normalerweise auf die Stellung "RUN" (Lauf). Benutzen Sie diesen Schalter nur im Notfall.

Headlight Switch

The headlight switch (3) has three positions; "H", "P" and "OFF" marked by a dot to the right of "P".

H: Headlight, taillight, position light and meter lights on.

P: Position light, taillight and meter lights on.

OFF (dot): Headlight, taillight, position light and meter lights off.

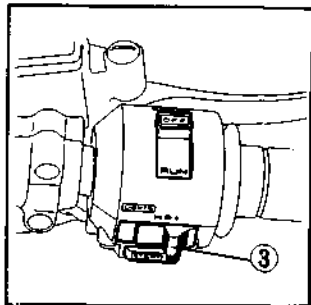

Commutateur du phare

Le commutateur du phare (3) a trois positions: "H", "P" et "OFF" étant cette dernière marquée par un petit point sur la droite de "P".

H: Phare, feu arrière, feu de position, et éclairage des compteurs seront allumés.

P: Feu de position, allumé.

OFF Arrêt (Point): Phare, feu arrière, feu de position, et éclairage des compteurs sont coupés.

Interruttore faro

L'interruttore del faro (1) ha tre posizioni: "H", "P" e "OFF" (contrassegnata da un puntino alla destra della lettera "P").

H: Faro, luce posteriore, luce di posizione e luce strumenti accesi.

P: Luce di posizione, luce posteriore e luci strumenti accese.

OFF (puntino): Faro, luce posteriore, luce di posizione e luci strumenti spenti.

Scheinwerferschalter

Der Scheinwerferschalter (3) hat drei Stellungen: "H", "P" und "OFF" (Aus), gekennzeichnet durch einen Punkt rechts von "P".

H: Scheinwerfer, Schlußleuchte, Standlicht und Anzeigelampen der Instrumente eingeschaltet.

P: Standlicht eingeschaltet

OFF Aus (Punkt): Scheinwerfer, Schlußleuchte, Standlicht und Anzeigelampen der Instrumente ausgeschaltet.

Headlight Dimmer Switch

Push the dimmer switch (1) to "Hi" to select high beam or to "Lo" to select low beam.

Passing Light Control Switch

When this switch (2) is pressed, the headlight flashes on to signal approaching cars or when passing.

Turn Signal Switch

To signal a left turn, move the switch (3) to the "L" position. To signal a right turn, move the switch (3) to the "R" position. Press to turn signal off.

Horn Button

When this button (4) is pressed the horn sounds.

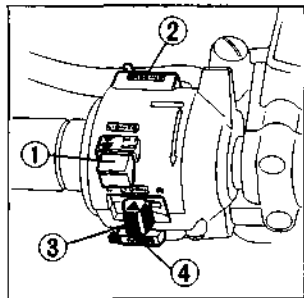

Inverseur code-phare

Déplacer l'interrupteur (1) vers "Hi" pour choisir le feu de route et vers "Lo" pour obtenir le feu de croisement.

Commande de feu de dépassement

Exercer une pression sur le bouton (2) pour le fonctionnement de l'avertisseur lumineux pour dépassement.

Commande de clignotants

Passer le commutateur (3) à la position "L" pour indiquer le virage à gauche, et à "R" pour le virage à droite. Enfoncer pour annuler le signal.

Commande d'avertisseur

Exercer une pression sur le bouton d'avertisseur (4) pour assurer le fonctionnement de l'avertisseur sonore.

Commutatore luci faro

Spingere l'interruttore degli abbaglianti/anabbaglianti (1) sulla posizione "Hi" per selezionare gli abbaglianti, e sulla posizione "Lo" per selezionare gli anabbaglianti.

Interruttore luci di sorpasso

Quando si preme questo interruttore (1), il faro lampeggia per segnalare il sopraggiungere di automobili o il sorpasso.

Interruttore indicatori di direzione

Posizionare l'interruttore (3) su "L" per segnalare l'intenzione di voltare a sinistra, e posizionarlo invece su "R" per segnalare l'intenzione di voltare a destra. Premerlo per spegnere il segnale.

Pulsante avvisatore acustico

Premerle il pulsante (4) per azionare l'avvisatore acustico.

Scheinwerfer-Abblendschalter

Den Abblendschalter (1) für Fernlicht auf "Hi", und für Abblendlicht auf "Lo" drücken.

Lichthupenschalter

Wenn Sie diesen Schalter (2) drücken, leuchtet der Fernscheinwerfer auf, um entgegenkommende Fahrzeuge, oder Fahrzeuge beim Überholen zu warnen.

Blinkleuchtenschalter

Um eine Linkswendung anzuzeigen, stellen Sie den Schalter (3) auf die Stellung "L". Um eine Rechtswendung anzuzeigen, stellen Sie den Schalter (3) auf die Stellung "R". Zum Ausschalten den Blinkschalter drücken.

Hupenschalter

Wenn Sie diesen Schalter (4) drücken, ertönt die Hupe.

Helmet Holder

The helmet holder (1) eliminates the need for carrying your helmet after parking. The holder can be locked to help prevent theft.

1. To unlock the holder, insert the ignition key (2) and turn it clockwise.
2. Hang your helmet on the holder pin (3) and turn the ignition key counterclockwise. Remove the ignition key.

WARNING: The helmet holder is designed for helmet security while parking. Do not operate the motorcycle with a helmet attached to the holder.

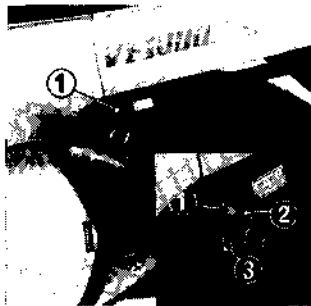

Porte-casque

Le porte-casque (1) élimine votre souci de porter toujours votre casque après avoir stationné votre moto. Le porte-casque peut être verrouillé pour prévenir le vol.

1. Pour déverrouiller le porte-casques, introduire la clé de contact (2) et la tourner dans le sens des aiguilles d'une montre.
2. Accrocher le casque au crochet (3) et tourner la clé de contact dans le sens inverse des aiguilles d'une montre. Retirer la clé de contact.

ATTENTION: Le porte-casque est conçu pour garder le casque durant le stationnement. Ne pas conduire la moto en laissant le casque accroché au porte-casque.

Portacasco

Il portacasco (1) evita la necessità di portarsi dietro il casco dopo aver parcheggiata la moto. Esso può essere chiuso a chiave onde evitare la possibilità di furto.

1. Per aprire il portacasco infilare la chiave d'accensione (2) e girarla in senso orario.
2. Attaccare il casco al gancio del portacasco (3) e girare la chiave d'accensione in senso antiorario. Sfilare la chiave d'accensione.

ATTENZIONE: Il portacasco è stato realizzato esclusivamente per assicurare il casco durante lo stazionamento della moto. Non usare la motocicletta con il casco fissato al portacasco.

Sturzhelmhalter

Der Sturzhelmhalter (1) ermöglicht die sichere Aufbewahrung Ihres Sturzhelms während dem Parken.

1. Zum Aufschließen des Sturzhelmhalters den Zündschlüssel (2) einstecken und im Uhrzeigersinn drehen.
2. Den Sturzhelm auf den Haken (3) aufhängen und den Zündschlüssel im Gegenuhrzeigersinn drehen. Den Zündschlüssel ausnehmen.

WARNUNG: Der Sturzhelmhalter dient beim Parken zum Sichern des Sturzhelms. Fahren Sie nicht mit dem Motorrad, wenn ein Sturzhelm am Halter befestigt ist.

Document Bag

The document bag (1) is in the storage compartment at the rear of the seat.

Insert the ignition key into the helmet holder (2) and turn it counter-clockwise to unlock the seat.

This owner's manual and other documents should be stored in the vinyl bag. When washing your motorcycle, be careful not to flood this area with water.

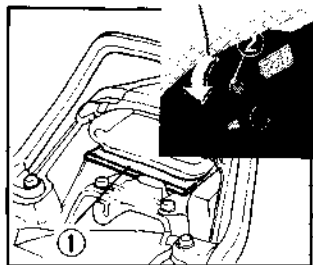

Sac pour documents

Le sac pour documents (1) se trouve dans le compartiment de rangement à l'arrière de la selle. Pour déverrouiller la selle, introduire la clé de contact dans le port-casques (2) et la tourner dans le sens inverse des aiguilles d'une montre. Garder ce manuel du conducteur et les documents dans le sac en vinyle. Faire attention, quand on lave la moto, à ne pas inonder cet endroit.

Garder ce manuel du conducteur et les documents dans le sac en vinyle. Faire attention, quand on lave la moto, à ne pas inonder cet endroit.

Portadocumenti

Il portadocumenti (1) si trova nello scomparto dietro la sella.

Infilare la chiave d'accensione nel portacasco (2) e girarla in senso antiorario per sbloccare la sella.

Il manuale d'istruzioni ed altri documenti vanno sistemati nella busta di plastica. Lavando la motocicletta fare attenzione a non allagare questa parte.

Dokumentenbeutel

Der Dokumentenbeutel (1) befindet sich im Aufbewahrungsfach hinten an der Sitzbank. Den Zündschlüssel in den Sturzhelmhalter (2) stecken und zum Aufschließen der Sitzbank im Gegenuhrzeigersinn drehen. Dieses Fahrer-Handbuch und andere Dokumente sollten im Vinylbeutel aufbewahrt werden. Beim Waschen des Motorrads darauf achten, daß dieser Teil nicht mit Wasser vollgespritzt wird.

Steering Lock

The steering can be locked when the ignition switch (1) is in "LOCK" position.

Turn the handlebar all the way to the steering stop, either to the left or right, insert the key at the "OFF" position turn it counterclockwise to "P" or "LOCK" position while pushing in and then remove the key. To unlock, only turn the key clockwise.

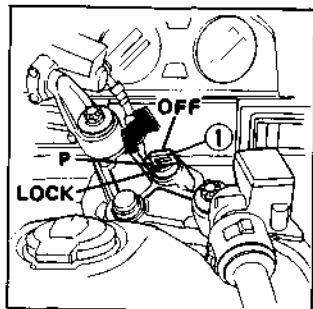

Verrouillage du guidon

Le guidon peut être verrouillé lorsque l'interrupteur d'allumage (1) est mis sur la position "LOCK". Tourner le guidon à fond jusqu'à ce qu'il s'arrête sur la gauche ou la droite, introduire la clé à la position "OFF" tourner la clé dans le sens inverse des aiguilles d'une montre sur la position "P" ou "LOCK" en l'enfonçant, puis retirer la clé. Pour débloquer, tourner simplement la clé à droite.

Bloccasterzo

Lo sterzo può essere bloccato girando la chiave d'accensione (1) sulla posizione "LOCK". Ruotare completamente il manubrio verso destra o verso sinistra fino a raggiungere il punto di arresto, inserire la chiave, girarla in senso antiorario e contemporaneamente spingerla verso il basso fino alla posizione "P" o "LOCK", quindi rimuovere la chiave. Per sbloccarlo girare la chiave in senso orario.

Lenkerschloß

Die Lenkung kann verriegelt werden, indem Sie das Zündschloß (1) auf die Stellung "LOCK" (Verriegelt) stellen.

Drehen Sie die Lenkstange bis zum Anschlag nach rechts, stecken Sie den Zündschlüssel in der "OFF"-Stellung in das Zündschloß, drehen diesen entgegen dem Uhrzeigersinn bis zur Stellung "P" oder "LOCK", während Sie ihn gleichzeitig hineindrücken, und ziehen Sie dann den Schlüssel ab. Zum Aufschließen drehen Sie den Schlüssel einfach nach rechts.

Ventilation Louvers and Lids

This motorcycle has ventilation louvers and lids. Open the louvers or lids to direct air flow through the fairing for warm weather riding.

Dash ventilation louvers:

Move the levers (1) right or left, or up or down, to adjust the louvers. To close the louvers, move the levers in the arrow directions (toward the inside) fully.

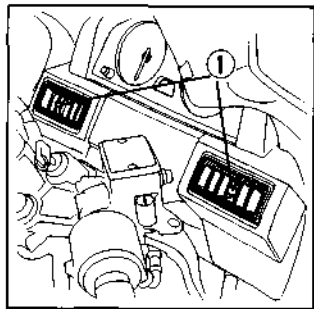

Couvercles et volets de ventilation

Cette motocyclette possède des couvercles et volets de ventilation. Ouvrir les volets ou les couvercles pour diriger l'écoulement de l'air à travers le carénage pendant une conduite par temps chaud.

Volets de ventilation de tableau de bord:

Déplacer les leviers (1) vers la droite ou la gauche, vers le haut ou le bas pour ajuster les volets. Pour fermer les volets, déplacer les leviers à fond dans la direction de la flèche (vers l'intérieur).

Feritoie e coperchi di ventilazione

Questa motocicletta è dotata di feritoie di ventilazione con coperchi. Aprire le feritoie o i coperchi per convogliare il flusso dell'aria attraverso la carenatura durante la guida nei giorni caldi.

Feritoie di ventilazione del cruscotto:

Spostare le leve a destra o sinistra, oppure su e giù, per regolare le feritoie. Per chiuderle, spostare completamente le leve nella direzione della freccia (verso l'interno).

Belüftungsschlitz und -klappen

Dieses Motorrad besitzt Belüftungsschlitz und -klappen. Bei Fahrten in warmem Wetter die Belüftungsschlitz oder -klappen öffnen, um den Kühlluftstrom durch die Verkleidung zu leiten.

Armaturenbelüftungsschlitz:

Die Hebel (1) zum Dirigieren des Luftstroms nach rechts oder links, oben oder unten bewegen. Um die Belüftungsschlitz zu schließen, die Hebel bis zum Anschlag in Pfeilrichtung (nach innen) schieben.

Lower fairing ventilation lids

An adjusting lever (2) is provided on the inside of the lids (1). To open or close the lids, move the levers with your fingers from the inside. The ventilation lids have two adjusting positions.

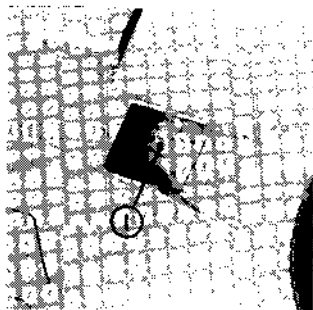

Couvercles de ventilation de carénage inférieur

Un levier de réglage (2) est prévu sur l'intérieur des couvercles (1). Pour ouvrir ou fermer les couvercles, déplacer les leviers avec les doigts à partir de l'intérieur. Les couvercles de ventilation possèdent deux positions de réglage.

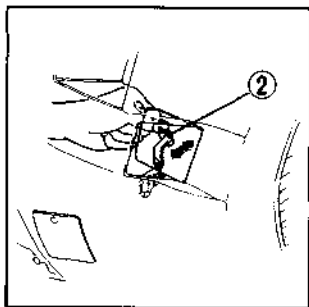

Coperchi di ventilazione della carenatura inferiore

All'interno dei coperchi (1) si trova una leva (2) di regolazione. Per aprire o chiudere i coperchi, spostare le leve con le dita dall'interno. I coperchi di ventilazione hanno due posizioni di regolazione.

Untere Verkleidungs-Belüftungsklappen

Ein Einstellhebel (2) befindet sich auf der Innenseite der Klappen (1). Zum Öffnen oder Schließen der Klappen die Hebel von der Innenseite mit der Hand verstellen. Die belüftungsklappen haben zwei Einstellpositionen.

FUEL AND OIL

Fuel Tank

The fuel tank holds 23 liters (6.1 U.S. gal., 5.1 Imp. gal.) including the 4.3 liters (1.1 U.S. gal., 0.92 Imp. gal.) in the reserve supply. To open the fuel tank cap (1), insert the key (2) and turn it clockwise. The cap is hinged and will lift up. Use low-lead gasoline with an Octane number of 91 or higher.

- Do not overfill the tank (there should be no fuel in the filler neck). After refueling, make sure the tank cap is closed securely and the cap latch is locked.
- Gasoline is extremely flammable and is even explosive under certain conditions. Whenever the tank cap is open, be sure the engine is stopped and that there are no lighted cigarettes or flames nearby.

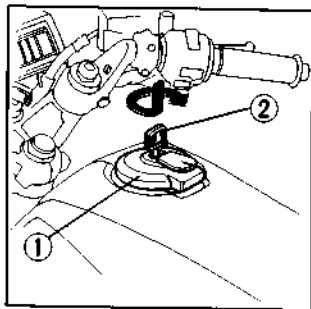

ESSENCE ET HUILE

Réservoir d'essence

Pour ouvrir la trappe du réservoir d'essence (1), introduire la clé (2) dans le verrou et la faire tourner dans le sens des aiguilles d'une montre. La trappe, montée sur charnière, se soulève. Le réservoir d'essence contient 23 litres, y compris les 4,3 litres de la réserve. Utiliser de l'essence à faible teneur en plomb avec un indice d'octane de 91 ou plus.

ATTENTION:

- Ne pas faire déborder le réservoir (le goulot de remplissage ne doit pas être rempli d'essence). Après le remplissage, s'assurer que le bouchon est fixé fermement et le loquet, bien verrouillé.
- L'essence est inflammable, et elle peut exploser dans certaines conditions. Lorsque le bouchon est ouvert, s'assurer que le moteur est arrêté, et que des cigarettes allumées ou des flammes ne se trouvent pas à proximité.

CARBURANTE E OLIO

Serbatoio del carburante

Il serbatoio del carburante contiene 23 litri, compresi 4,3 litri di riserva. Per aprire il tappo del serbatoio (1), infilare la chiave (2) girandola in senso orario. Il tappo è cernierato e si solleva in su. Usare benzina con poco piombo con un numero di ottani di 91 o superiore.

ATTENZIONE:

- **Non riempire il serbatoio eccessivamente (non dovrebbe esserci benzina nel bocchettone di riempimento). Dopo il rifornimento assicurarsi che il tappo sia ben chiuso.**
- **La benzina è altamente infiammabile ed in determinati casi esplosiva. Prima di aprire il tappo del serbatoio accertarsi sempre che nelle vicinanze non ci siano sigarette accese o fiamme.**

BENZIN UND ÖL

Benzintank

Der Kraftstofftank hat ein Fassungsvermögen von 23 Liter einschließlich 4,3 Liter Reserve. Zum Öffnen des Verschlussdeckels (1) den Tankschlüssel (2) einstecken und im Uhrzeigersinn drehen. Der Deckel ist an einem Scharnier befestigt und wird hochgeklappt. Nur bleiarms Benzol mit einer Oktanzahl von 91 oder höher verwenden.

WARNUNG:

- **Machen Sie den Benzintank nicht zu voll (im Einfüllstutzen darf sich kein Benzin befinden). Achten Sie nach dem Auftanken darauf, daß der Einfüllstutzen wieder fest verschlossen wird.**
- **Benzin ist außerordentlich leicht entzündlich und kann unter bestimmten Bedingungen sogar explodieren. Bei geöffnetem Einfüllverschluß sollten Sie darauf achten, daß der Motor abgestellt ist und daß sich keine brennenden Zigaretten oder offene Flammen in der Nähe befinden.**

Fuel Valve

The fuel valve (1) is located under the left side of the fuel tank. With the valve set in the "OFF" position, fuel supply is cut off. The valve should be set in this position when the motorcycle is not in use.

Turn to the "ON" position for normal riding (gasoline will flow to the carburetors).

Turning the fuel valve to the "RES" position allows fuel to flow from the reserve supply.

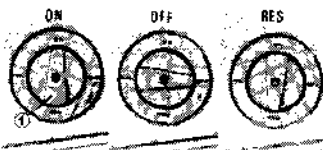

Robinet d'arrivée d'essence

Le robinet d'arrivée d'essence (1) est situé sous le flanc gauche du réservoir. En position OFF, l'arrivée d'essence est fermée. Le robinet doit être mis sur cette position, lorsque la moto est arrêtée.

Tourner sur la position ON pour la conduite normale (l'essence coulera vers le carburateur).

Lorsqu'on tourne le robinet d'arrivée d'essence sur la position RES. L'essence coulera à partir de la réserve.

Rubinetto del carburante

Il rubinetto del carburante (1) si trova sotto il lato sinistro del serbatoio del carburante. Quando il rubinetto si trova sulla posizione "OFF", l'alimentazione del carburante è interrotta. Mettere il rubinetto su questa posizione quando non si usa la moto.

Girare il rubinetto sulla posizione "ON" per la guida normale (la benzina scorre ai carburatori).

Girando il rubinetto sulla posizione "RES" è possibile usare la riserva.

Benzinhahn

Der Benzinahn (1) befindet sich auf der linken Seite des Benzintanks. Die Benzinzufuhr ist unterbrochen, wenn sich der Benzinahn in der Stellung "OFF" (Zu) befindet.

Beim Parken des Motorrades sollten Sie den Benzinahn auf diese Stellung stellen.

Für normales Fahren drehen Sie den Benzinahn auf die Stellung "ON", wobei dem Vergaser Benzin zugeleitet wird.

Durch Drehen des Benzinhahns auf die Stellung RES wird Benzin aus dem Reservebenzin vortat zugeleitet.

Engine Oil

Good engine oil has many desirable qualities. Use only high detergent, quality motor oil certified on the container to meet or exceed requirements for service SE or SF. It is not necessary to use additives.

Viscosity:

Viscosity grade of engine oil should be based on average atmospheric temperature in your driving area. The following provides a guide to the selection of the proper grade or viscosity of oil to be used at various atmospheric temperatures.

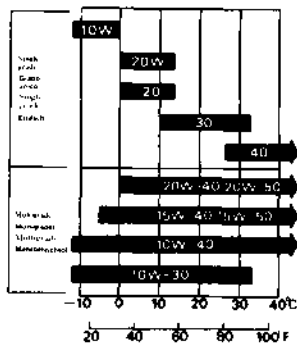

Huile moteur

Une bonne huile moteur doit posséder beaucoup de qualités. N'utiliser que de l'huile de première qualité hautement détergente mentionnée sur le bidon conforme ou supérieure aux conditions requises pour le service SE ou SF. Il n'est pas nécessaire d'utiliser d'additifs.

Viscosité:

Le grade de viscosité de l'huile moteur doit être établi en fonction de la température atmosphérique. Pour la sélection du grade de viscosité de l'huile, se reporter aux indications ci-après.

Olio motore

Un buon olio motore deve possedere molte qualità. Utilizzare solo olio di elevata qualità, altamente detergente. Sulla lattina deve essere specificato che l'olio è conforme o superiore alle specifiche richieste per il grado di servizio SE o SF. Non è necessario l'uso di additivi.

Viscosità:

La viscosità dell'olio motore deve essere scelta in base alla temperatura media atmosferica della regione in cui viene utilizzata la moto. La figura fornisce una guida alla scelta della corretta viscosità dell'olio da impiegare nelle varie condizioni climatiche.

Motoröl

Gutes Motoröl hat viele wünschenswerte Qualitäten. Verwenden Sie nur erstklassiges Motoröl mit hoher Detergentwirkung der Klasse SE oder SF. Auf dessen Behälter vermerkt, daß es die Anforderung der Wartungsvorschrift erfüllt oder überschreitet. Von der Verwendung von geglichen Öl-zusatzmitteln wird abgeraten.

Viskosität:

Die Viskosität des zu verwendenden Motoröls sollte der durchschnittlichen Außentemperatur ihres Fahrgebietes angepaßt sein. Die folgende Tabelle soll Ihnen bei der Wahl der geeignetsten Qualität und Viskosität des Motoröls je nach den saisonbedingten Temperaturverhältnissen behilflich sein.

PRE-RIDING INSPECTION

Prior to starting your motorcycle, perform a general inspection as a matter of habit to make sure that the motorcycle is in good, safe riding condition.

Check the following items and if adjustment or servicing is necessary, refer to the appropriate section in the manual.

Engine oil level – Check the level and add if necessary.

Fuel level – Fill fuel tank when necessary.

Radiator reserve tank coolant level – Check the level and add if necessary.

Brakes – Check the brake lines for leaks, check brake fluid level.

INSPECTION AVANT CONDUITE

Avant la mise en marche, prendre l'habitude de vérifier que la moto se trouve en bon état de conduite et de sécurité.

Vérifier les articles suivants et, s'il faut quelques réglages ou travaux d'entretien, se reporter à la section correspondante du présent manuel pour les détails des procédures.

Niveau d'huile moteur – Vérifier le niveau et ajouter, si nécessaire.

Essence – Vérifier le niveau et faire le plein si nécessaire.

Niveau du liquide de refroidissement du réservoir auxiliaire du radiateur – Vérifier le niveau et ajouter, si nécessaire.

Freins – Vérifier la tuyauterie des freins pour vérifier s'il y a une fuite d'huile, et en même temps, vérifier le niveau du liquide de frein.

CONTROLLI PRECEDENTI L'UTILIZZAZIONE DELLA MOTOCICLETTA

Per motivi di sicurezza, prima di usare la moto abituarsi a verificare che essa sia in perfetto stato. Verificare i punti seguenti e se è necessario qualche intervento di regolazione o manutenzione riferirsi al corrispondente paragrafo del manuale.

Olio motore — Verificare il livello e rabboccare se necessario.

Carburante — Verificare il livello e, se necessario, fare rifornimento.

Livello refrigerante serbatoio riserva radiatore — Controllare il livello e rabboccare se necessario.

Freni — Controllare i tubi dei freni e accertarsi che non ci siano perdite di liquido; verificare il livello del liquido dei freni.

ÜBERRÜFUNG VOR DEM FAHREN

Bevor Sie mit Ihrem Motorrad fahren, sollten Sie es sich zur Gewohnheit machen, eine allgemeine Überprüfung vorzunehmen, um sicherzustellen, daß sich das Motorrad in guter und sicherer Fahrbereitschaft befindet.

Nehmen Sie die nachfolgend aufgeführten Überprüfungen vor und beziehen Sie sich auf den entsprechenden Teil der Betriebsanleitung, falls Einstellungen oder Wartungsarbeiten erforderlich sind.

Motorölstand — Ölstand überprüfen und gegebenenfalls Öl nachfüllen.

Benzinstand — Den Benzintank gegebenenfalls auffüllen.

Kühlerreservetank-Kühlwasserstand — Wasserstand überprüfen und gegebenenfalls Wasser nachfüllen.

Bremsen — Nachprüfen, ob die Bremsbeläge beschädigt oder verschlissen sind, Bremsflüssigkeitsstand überprüfen.

Tires – Check the air pressure and the tires for wear or damage.

Battery electrolyte – Check the level and add if necessary.

Throttle operation – Check throttle operation, cable routing and free play.

Correct or replace if necessary.

Lighting – See if all lights operate properly.

Drive chain – Check condition of drive chain and measure the chain tension. Adjust if the chain tension is incorrect. Lubricate if it appears dry. Replace if it is badly worn or damaged.

Pneus – Vérifier la pression des pneus et leur état d'usure ou d'endommagement.

Electrolyte de la batterie – Vérifier le niveau et ajouter, si nécessaire.

Fonctionnement de la poignée des gaz – Vérifier le bon état de fonctionnement de la poignée des gaz, pose des câbles, et jeu libre. Régler ou remplacer, si nécessaire.

Eclairage – S'assurer que tous les feux fonctionnent correctement.

Chaîne de transmission – Mesurer le jeu; la dureté d'articulation due à une lubrification négligée ou autres conditions essentielles à la bonne conduite.

Pneumatici — Verificare la pressione ed ispezionare i copertoni verificandone l'usura e/o eventuali danni.
Batteria — Verificare il livello del liquido e, se necessario, aggiungere acqua distillata.
Funzionamento dell'acceleratore — Verificare il funzionamento dell'acceleratore, il corretto passaggio dei cavi ed il loro gioco. Procedere, se necessario, alla loro regolazione o sostituzione.
Impianto illuminazione — Verificare che tutte le luci funzionino correttamente.
Catena di trasmissione — Controllarne le condizioni e misurarne la tensione. Regolare se la tensione non è corretta. Lubrificare la catena se appare secca. Sostituirla se è molto consumata o danneggiata.

Reifen — Reifendruck und Reifen auf Abnutzung oder Beschädigung überprüfen.
Batterieelektrolyt — Elektrolytstand überprüfen und gegebenenfalls destilliertes Wasser nachfüllen.
Vergaserbetätigung — Gasdrehgriff und Gaszug auf einwandfreie Funktion und Spiel überprüfen. Gegebenenfalls richtig einstellen oder auswechseln.
Beleuchtung — Nachprüfen, ob alle Leuchten und Anzeigelampen einwandfrei funktionieren.
Antriebskette — Kettenspannung messen; Kette auf übermäßigen Verschleiß infolge ungenügender Schmierung oder sonstiger Beanspruchung überprüfen.

STARTING THE ENGINE

NOTE: The electric system is designed to prevent electric starting if the transmission is in gear, unless the clutch is disengaged. However, it is recommended that the transmission be placed in neutral before attempting to start the engine.

WARNING: Exhaust gases contain poisonous carbon monoxide. Never run the engine in a closed garage or confined area.

1. Make sure the transmission is in neutral and the fuel valve is ON.
2. Insert the key in the ignition switch and turn to ON. The neutral indicator (green) and oil pressure warning light (red) should go on.
3. Make sure the engine stop switch is in RUN.

DEMARRAGE DU MOTEUR

NOTE: Le système électrique est conçu et construit de sorte qu'il empêche le démarrage électrique lorsque la transmission est engagée, à moins que l'embrayage soit débrayé. Toutefois, il est recommandé de placer la transmission au point mort avant de tenter de démarrer le moteur.

ATTENTION: Les gaz d'échappement contiennent de l'oxyde de carbone, gaz toxique. Ne jamais faire tourner le moteur dans un garage fermé ou dans un endroit clos.

1. S'assurer que la boîte de vitesses est au point-mort et que le robinet d'essence est sur ON (ouvert).
2. Insérer la clé dans l'interrupteur d'allumage et la tourner sur la position ON. Le témoin du point mort (vert) et l'indicateur lumineux de pression d'huile (rouge) doivent s'allumer.
3. S'assurer que l'interrupteur d'arrêt du moteur est sur la position RUN.

AVVIAMENTO DEL MOTORE

NOTA: L'impianto elettrico è realizzato in modo da non permettere il funzionamento del motorino di avviamento se una marcia è ingranata, a meno che la frizione non sia disinnestata. È comunque consigliabile che il cambio sia in folle prima di avviare il motore.

ATTENZIONE: I gas di scarico contengono monossido di carbonio che è un gas altamente velenoso. Non fare mai funzionare il motore in locali chiusi o poco ventilati.

1. Accertarsi che la marcia sia in folle e il rubinetto del carburante sulla posizione ON.
2. Infilare la chiave nell'interruttore d'accensione e girarla in posizione ON. La spia del folle (verde) dovrebbe accendersi.
3. Accertarsi che l'interruttore di arresto motore sia in posizione RUN.

ANLASSEN DES MOTORS

ZUR BEACHTUNG: Die elektrische Anlage ist so konzipiert, daß der Motor nicht elektrisch angelassen werden kann, wenn ein Gang eingelegt ist, außer bei ausgerückter Kupplung. Es ist jedoch empfehlenswert, vor Anlassen des Motors das Getriebe auf Leerlauf einzustellen.

WARNUNG: Auspuffgase enthalten giftiges Kohlenmonoxid. Lassen Sie daher den Motor niemals in einer geschlossenen Garage oder in einer schlecht gelüfteten Werkstatt laufen.

1. Vergewissern Sie sich, daß das Getriebe auf Leerlauf gestellt und der Benzinhahn aufgedreht (ON) ist.
2. Stecken Sie den Zündschlüssel in das Zündschloß und drehen Sie ihn auf "ON" (Ein). Hierbei sollten die Leerlauf-Anzeigelampe (grün) und Oldruck-Warnlampe (rot) aufleuchten.
3. Vergewissern Sie sich, daß sich der Motorabschalter in der Stellung "RUN" (Lauf) befindet.

4. Pull the choke lever (1) back all the way to the fully open position (A), if the engine is cold.
5. Press the starter button, leaving the throttle closed.
6. Warm up the engine by opening and closing the throttle until it runs smoothly, with the choke closed.

CAUTION: The oil pressure warning light (2) should go off within a few seconds after the engine is started. If the light remains on, turn off the engine immediately and check the oil level. If the level is adequate, do not operate the motorcycle until the lubrication system has been examined by a qualified mechanic.

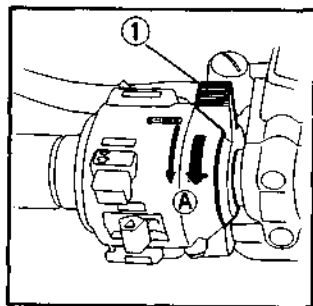

4. Tirer le levier de starter (1) à fond en arrière pour le mettre en position d'ouverture complète (A) si le moteur est froid.
5. Appuyer sur le bouton de démarrage sans ouvrir la poignée des gaz.
6. Faire chauffer le moteur en donnant des gaz puis en les coupant jusqu'à ce que le moteur tourne régulièrement. Pour cette opération, le starter doit être fermé.

PRECAUTION: Si le témoin de pression d'huile s'allume après le démarrage du moteur, l'arrêter immédiatement et vérifier le niveau d'huile du moteur. Ne pas faire tourner le moteur si la pression d'huile est insuffisante. Si le niveau est correct, faire examiner, le circuit de graissage par un mécanicien compétent.

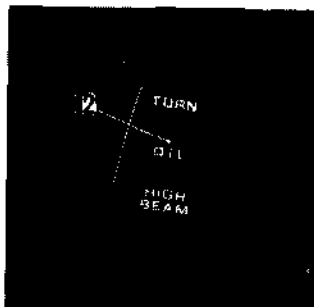

4. Tirare completamente indietro la leva dell'aria (1) sulla posizione d'apertura completa (A) se il motore è freddo.
5. Premere il pulsante d'avviamento lasciando chiusa la manopola dell'acceleratore.
6. Scaldare il motore aprendo e chiudendo la manopola dell'acceleratore finché gira regolarmente con la leva dell'aria chiusa.

AVVERTIMENTO: La spia di bassa pressione dell'olio (2) dovrebbe spegnersi dopo pochi secondi dall'avviamento del motore. Se essa rimane accesa, spegnere immediatamente il motore e controllare il livello dell'olio. Se il livello è corretto, non guidare la motocicletta finché l'impianto di lubrificazione non è stato esaminato da un meccanico specializzato.

-
4. Den Chokehebel (1) bis zum Anschlag auf die ganz geöffnete Stellung (A) ziehen, wenn der Motor kalt ist.
 5. Drücken Sie den Anlasserknopf, ohne den Gasdrehgriff aufzudrehen.
 6. Durch mehrmaliges Auf- und Zudrehen des Gasdrehgriffs den Motor warmlaufen lassen, bis er bei geschlossenem Choke gleichmäßig läuft.

VORSICHT: Die Öldruck-Warnlampe (2) sollte einige Sekunden nach Anlassen des Motors erlöschen. Falls die Lampe weiterhin aufleuchtet, sollten Sie den Motor sofort abstellen und den Ölstand überprüfen. Falls der Ölstand ausreichend ist, sollten Sie das Motorrad erst nach Überprüfen des Schmier-systems durch eine autorisierte Honda-Werkstatt fahren.

BREAK-IN PROCEDURE

1. Maximum continuous engine speed during the first 1,000 km (600 miles) must not exceed 5,000 min^{-1} (rpm).
 2. Increase the maximum continuous engine speed by 2,000 min^{-1} (rpm) between odometer readings of 1,000 and 1,600 km (600 and 1,000 miles). Do not exceed 7,000 min^{-1} (rpm). Vary speeds frequently, and use full throttle for short spurts only.
 3. Never lug the engine with excessive throttle at low engine speeds. This rule is applicable not only during break-in but at all times.
 4. Upon reaching an odometer reading of 1,600 km (1,000 miles), you can subject the motorcycle to full throttle operation, however, do not exceed 10,500 min^{-1} (rpm) at any time.
-

RODAGE

1. Au cours des premiers 1.000 kilomètres, limiter la vitesse continue du moteur à 5.000 min^{-1} (t.p.m.).
2. Augmenter la vitesse continue maximum du moteur jusqu'à 2.000 min^{-1} (t.p.m.) pendant les prochains 1.000 à 1.600 km selon l'indication de l'odomètre de la moto. La vitesse maximum ne doit pas excéder 7.000 min^{-1} (t.p.m.). Changer la vitesse souvent en faisant jouer la pédale de changement de vitesses, et éviter la conduite à plein gaz sauf en occasions peu fréquentes momentanées.
3. Ne jamais entraîner le moteur à contrainte trop lourde imposée au moteur. Cette règle est applicable non seulement pendant le rodage mais aussi pour toute la durée de votre moto.
4. Lorsque la lecture de l'odomètre est atteinte à 1.600 km, une conduite à plein admission des gaz peut être effectuée. Toutefois la vitesse maximum du moteur ne doit pas dépasser 10.500 min^{-1} (t.p.m.)

RODAGGIO

1. Durante i primi 1.000 km il massimo regime continuativo del motore non deve superare i 5.000 min^{-1} (g/m).
 2. Aumentare progressivamente il massimo regime continuativo del motore di 2.000 min^{-1} (g/m) tra i 1.000 e i 1.600 km. Non superare i 7.000 min^{-1} (g/m). Variare la velocità di rotazione frequentemente ed aprire completamente la manopola dell'acceleratore soltanto per brevi istanti.
 3. Non sottoporre mai il motore a sforzi eccessivi aprendo la manopola dell'acceleratore quando questi sta ruotando a bassi regimi. Questa regola deve essere applicata non solo durante il periodo di rodaggio ma anche successivamente.
 4. Dopo una percorrenza di 1.600 km la moto può essere usata anche con la manopola dell'acceleratore completamente aperta. Fare tuttavia attenzione a non superare mai i 10.500 min^{-1} (g/m).
-

EINFAHREN

1. Die maximale Dauerdrehzahl des Motors darf während den ersten 1.000 km 5.000 min^{-1} (U/min.) nicht überschreiten.
2. Erhöhen Sie die maximale Dauerdrehzahl des Motors um 2.000 min^{-1} (U/min.) zwischen Kilometerstand 1.000 km und 1.600 km. Drehen Sie den Motor nicht höher als 7.000 min^{-1} (U/min.). Fahren Sie häufig mit verschiedenen Geschwindigkeiten und drehen Sie den Gasdrehgriff nur für kurze Spurts ganz auf.
3. Versuchen Sie niemals, den Motor bei niedriger Drehzahl mit Vollgas hochzudrehen. Diese Regel gilt nicht nur für das Einfahren, sondern ist jederzeit zu beachten.
4. Bei Erreichen eines Kilometerstandes von 1.600 km können Sie das Motorrad mit Vollgas fahren, die Drehzahl des Motors sollte jedoch niemals 10.500 min^{-1} (U/min.) überschreiten.

RIDING THE MOTORCYCLE

WARNING:

- Review Motorcycle Safety (pages 8–12) before you ride.
 - Make sure the side stand is fully retracted before riding the motorcycle. If the stand is extended, it may interfere with control during a left turn.
1. Warm up the engine.
 2. With the engine idling, squeeze the clutch lever and shift into low (1st) by depressing the gear shift pedal.
 3. Slowly release the clutch lever while gradually picking up speed. Coordination of these two operations will assure a smooth start.
 4. When the motorcycle attains smooth forward motion, slow down the engine, squeeze the clutch again and shift into 2nd by raising the shift-pedal. Do the same for the other gears.

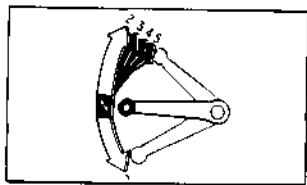

CONDUITE

ATTENTION:

- Avant de piloter, relire les indications données sous "La sécurité à moto" (pages 8 à 12).
 - Ne pas prendre la route sans s'être assuré que la béquille latérale est entièrement repliée. Une béquille déployée générerait dans les virages à gauche.
1. Faire chauffer le moteur.
 2. Le moteur tournant au ralenti, presser le levier d'embrayage et faire passer le sélecteur en première.
 3. Libérer progressivement l'embrayage tout en accélérant le moteur à l'aide de la poignée des gaz. L'équilibrage de ces deux actions assure un démarrage en douceur.
 4. Lorsqu'une certaine vitesse est atteinte, couper les gaz et presser de nouveau le levier d'embrayage et passer en seconde en amenant le sélecteur vers le haut. Procéder de même pour les autres vitesses.

GUIDA DELLA MOTO

ATTENZIONE:

- Prima di guidare la moto rileggersi il paragrafo "Sicurezza di guida" (pagg. 9-13).
- Accertarsi che il cavalletto laterale sia completamente rialzato prima di guidare la moto. Se esso è ancora esteso, potrebbe ostacolare la sterzata a sinistra.

1. Scaldare il motore.
2. Col motore al regime minimo, schiacciare la leva della frizione ed innestare la prima schiacciando il pedale del cambio.
3. Rilasciare lentamente la leva della frizione guadagnando gradualmente velocità. La buona coordinazione di queste due operazioni assicura una partenza dolce.
4. Quando la motocicletta ha acquistato velocità, rallentare il motore, schiacciare di nuovo la leva della frizione ed innestare la seconda rialzando il pedale del cambio. Procedere allo stesso modo per le altre marce.

FAHREN DES MOTORRADES

WARNUNG:

- Lesen Sie den Abschnitt "Motorradsicherheit" (auf den Seiten 9-13 durch, bevor Sie losfahren.)
 - Vergewissern Sie sich, daß die Seitenstütze vollständig eingeklappt ist, bevor Sie mit dem Motorrad losfahren. Eine ausgeklappte Seitenstütze kann in einer Linkskurve aufsetzen und den Verlust der Kontrolle über das Motorrad verursachen.
1. Lassen Sie den Motor warmlaufen.
 2. Ziehen Sie bei Leerlaufdrehzahl den Kupplungshebel an und rücken Sie den ersten Gang ein, indem Sie das Gangschaltpedal niederdrücken.
 3. Lassen Sie den Kupplungshebel langsam los, während Sie gleichzeitig etwas Gas geben. Eine richtige Abstimmung dieser beiden Bedienungsvorgänge garantiert ein weiches Anfahren.
 4. Sobald eine bestimmte Geschwindigkeit erreicht ist, drehen Sie das Gas zurück, ziehen den Kupplungshebel erneut an und drücken das Gangschaltpedal nach oben, um den zweiten Gang einzurücken. Wiederholen Sie diesen Vorgang auch für die restlichen Gänge.

5. Coordinate the throttle and brakes for smooth deceleration.
6. Both front and rear brakes should be used at the same time and should not be applied strongly enough to lock the wheel, or braking effectiveness may be greatly reduced and control of the motorcycle be difficult.

-
5. Les mouvements de la poignée des gaz doivent être coordonnés à l'action des freins pour assurer une décelération en douceur.
 6. Les freins avant et arrière doivent être actionnés en même temps, et ne doivent pas être appliqués de façon à bloquer complètement la roue, faute de quoi l'efficacité u freinage sera notablement réduit, entraînant la perte de contrôle de la moto.

5. Coordinare l'azionamento della manopola dell'acceleratore e dei freni per una decelerazione dolce.
6. I freni anteriore e posteriore devono essere azionati contemporaneamente senza causare il bloccaggio improvviso delle ruote, perché altrimenti si riduce l'efficienza della frenata con conseguente perdita di controllo della moto.

-
5. Stimmen Sie Gas und Bremsen gegenseitig ab, um die Geschwindigkeit einwandfrei zu verringern.
 6. Vorder- und Hinterradbremse sollten gleichzeitig und mit einer solchen Kraft betätigt werden, daß die Räder nicht blockiert werden, da sonst die Bremswirkung stark reduziert wird und Sie eventuell die Kontrolle über das Motorrad verlieren können.

MAINTENANCE SCHEDULE

Perform the Pre-ride Inspection at each scheduled maintenance period.

I : INSPECT AND CLEAN, ADJUST, LUBRICATE OR REPLACE IF NECESSARY

C : CLEAN R : REPLACE A : ADJUST L : LUBRICATE

ITEM	FREQUENCY	WHICHEVER COMES FIRST ↓ →	ODOMETER READING [NOTE (3)]							PAGE
			1,000 km (600 mi)	6,000 km (3,750 mi)	12,000 km (7,500 mi)	18,000 km (11,250 mi)	24,000 km (15,000 mi)	30,000 km (18,750 mi)	36,000 km (22,500 mi)	
		EVERY								
* FUEL LINES					I		I	I		
* FUEL FILTER								R		
* THROTTLE OPERATION				I		I		I	130	
* CARBURETOR-CHOKE				I		I		I		
* AIR CLEANER		NOTE (1)		R		R		R	126	
CRANKCASE BREATHER		NOTE (2)		C	C	C	C	C	134	
SPARK PLUGS			I	R	I	R	I	R	122	
* VALVE CLEARANCE			I	I	I	I	I	I		
ENGINE OIL		YEAR	R		R		R	R	114	
ENGINE OIL FILTER		YEAR	R		R		R	R	116	
* CARBURETOR- SYNCHRONIZATION			I		I		I	I		
* CARBURETOR- IDLE SPEED			I	I	I	I	I	I	132	
RADIATOR COOLANT					I		I	*R	182	
* RADIATOR CORE					I		I	I		
* COOLING SYSTEM HOSES & CONNECTIONS					I		I	I		

ITEM	FREQUENCY	WHICH EVER COMES FIRST ↓ →	ODOMETER READING [NOTE (3)]							PAGE
			1,000 km (600 mi)	6,000 km (3,750 mi)	12,000 km (7,500 mi)	18,000 km (11,250 mi)	24,000 km (15,000 mi)	30,000 km (18,750 mi)	36,000 km (22,500 mi)	
			EVERY							
DRIVE CHAIN			I, L EVERY 1,000 km (600 mi)							140
BATTERY	MONTH		I	I	I	I	I	I	174	
BRAKE FLUID	MONTH I 2 YEARS *R		I	I	*R	I	I	*R	148	
BRAKE PAD WEAR			I	I	I	I	I	I	150	
BRAKE SYSTEM			I	I		I		I	148	
* BRAKE LIGHT SWITCH				I		I		I	190	
* HEADLIGHT AIM				I		I		I		
CLUTCH FLUID	MONTH I 2 YEARS *R		I	I	*R	I	I	*R	136	
CLUTCH SYSTEM				I		I		I	136	
SIDE STAND				I		I		I	154	
* SUSPENSION				I		I		I	156	
* NUTS, BOLTS, FASTENERS			I	I		I		I		
** WHEELS				I		I		I		
** STEERING HEAD BEARING			I	I		I		I		

** IN THE INTEREST OF SAFETY, WE RECOMMEND THESE ITEMS BE SERVICED ONLY BY AN AUTHORIZED HONDA DEALER.

* SHOULD BE SERVICED BY AN AUTHORIZED HONDA DEALER, UNLESS THE OWNER HAS PROPER TOOLS AND SERVICE DATA AND IS MECHANICALLY QUALIFIED. REFER TO THE OFFICIAL HONDA SHOP MANUAL.

- NOTES: (1) Service more frequently when riding in dusty areas.
 (2) Service more frequently when riding in rain, or at fully throttle.
 (3) For higher odometer reading, repeat at the frequency interval established here.

PROGRAMME D'ENTRETIEN

A chaque entretien périodique prescrit dans le programme, effectuer les "Contrôles avant chaque utilisation".

I : CONTROLER ET NETTOYER, REGLER, GRAISSER OU, SI NECESSAIRE, REMPLACER

C : NETTOYER R : REMPLACER A : REGLER L : GRAISSER

POINT DE CONTROLE	FREQUENCE	CAS SE PRESENTANT LE PREMIER ↓ →	INDICATION DU TOTALISATEUR KILOMETRIQUE (NOTE (3))							PAGE
			1.000 km (600 mi)	6.000 km (3.750 mi)	12.000 km (7.500 mi)	18.000 km (11.250 mi)	24.000 km (15.000 mi)	30.000 km (18.750 mi)	36.000 km (22.500 mi)	
		TOUS LES								
* CANALISATIONS D'ESSENCE				I				I		
* FILTRE A ESSENCE									R	
* FONCTIONNEMENT DE LA COMMANDE DES GAZ					I			I		130
* STARTER										
* FILTRE A AIR	NOTE (1)			R				R		126
RENIFLARD DU CARTER MOTEUR	NOTE (2)		C	C	C	C	C	C	C	134
BOUGIES D'ALLUMAGE			I	R	I	R	I	R		122
* JEU AUX SOUPAPES			I	I	I	I	I	I		
HUILE MOTEUR	ANS	R		R		R		R		114
FILTRE A HUILE MOTEUR	ANS	R		R		R		R		116
* SYNCHRONISATION DES CARBURATEURS			I	I		I		I		
* REGIME DE RALENTI			I	I	I	I	I	I		132
LIQUIDE DE REFROIDISSEMENT DANS LE RADIATEUR					I				*R	182
* FAISCEAU DE RADIATEUR					I				I	
* DURITES ET RACCORDS DU CIRCUIT DE REFROIDISSEMENT					I				I	

POINT DE CONTROLE	FREQUENCE	CAS SE PRESENTANT LE PREMIER ↓ →	INDICATION DU TOTALISATEUR KILOMETRIQUE (NOTE (3))							PAGE	
			TOUS LES	1 000 km (600 mi)	6 000 km (3 750 mi)	12 000 km (7 500 mi)	18 000 km (11 250 mi)	24 000 km (15 000 mi)	30 000 km (18 750 mi)		36 000 km (22 500 mi)
				I, L TOUS LES 1 000 km (600 mi)							
CHAINE SECONDAIRE									140		
BATTERIE		MOIS							174		
LIQUIDE DE FREIN		MOIS 2 ANS *R				*R			*R	148	
USURE DES PLAQUETTES DE FREIN									150		
CIRCUIT DE FREINAGE									148		
* CONTACTEUR DE FEU STOP									190		
* REGLAGE DU PHARE											
LIQUIDE D'EMBRAYAGE		MOIS 2 ANS *R				*R			*R	136	
CIRCUIT D'EMBRAYAGE									136		
BEQUILLE LATÉRALE									154		
* SUSPENSION									156		
* ECROUS, BOULONS, FIXATIONS											
** ROUES											
** ROULEMENT DE TUBE DE DIRECTION											

** PAR MESURE DE SECURITE, IL EST RECOMMANDE DE NE CONFIER L'ENTRETIEN DE CES POINTS QU'A UN CONCESSIONNAIRE HONDA.

• L'ENTRETIEN DE CES POINTS DOIT ETRE CONFIE A UN CONCESSIONNAIRE HONDA, SAUF SI L'UTILISATEUR DISPOSE DE L'OUTILLAGE ET DES DONNEES D'ENTRETIEN APPROPRIES ET S'IL EST MECANIQUEMENT QUALIFIE. DANS CE CAS, SE REPORTER AU MANUEL D'ATELIER HONDA OFFICIEL.

NOTES: (1) Augmenter la fréquence d'entretien en cas d'utilisation dans des régions poussiéreuses.

(2) Augmenter la fréquence d'entretien dans le cas d'un pilotage sous la pluie ou à pleins gaz.

(3) Pour des indications supérieures du totalisateur kilométrique, répéter les intervalles indiqués dans le tableau.

PROGRAMMA DI MANUTENZIONE

Eseguire quanto prescritto nel paragrafo "Controlli precedenti l'utilizzazione della motocicletta" ad ogni scadenza prevista.

I: CONTROLLARE E PULIRE, REGOLARE, LUBRIFICARE E, SE NECESSARIO, SOSTITUIRE

C: PULIRE R: SOSTITUIRE L: LUBRIFICARE

VOCE	FREQUENZA	QUELLO CHE VIENE PRIMA ↓ →	LETTURA CONTACHILOMETRI (NOTA 3)						pag.
			6.000 km	12.000 km	18.000 km	24.000 km	30.000 km	36.000 km	
			OGNI						
* TUBAZIONI CARBURANTE				I		I		I	—
* FILTRO CARBURANTE								R	—
* FUNZIONAMENTO ACCELERATORE				I		I		I	131
* LEVA DELL'ARIA				I		I		I	—
* FILTRO ARIA	NOTA 1			R		R		R	127
SFIATO DEL BASAMENTO	NOTA 2		C	C	C	C	C	C	135
CANDELE			I	R	I	R	I	R	123
* GIOCO VALVOLE		I	I	I		I		I	—
OLIO MOTORE	ANNO	R		R		R		R	115
FILTRO OLIO MOTORE	ANNO	R		R		R		R	117
* SINCRONIZZAZIONE CARBURATORI		I		I		I		I	—
* REGOLAZIONE REGIME MINIMO		I	I	I	I	I	I	I	133
LIQUIDO REFRIGERANTE				I		I		*R	183
* RADIATORE				I		I		I	—
* TUBAZIONI E RACCORDI LIQUIDO REFRIGERANTE				I		I		I	—

VOCE	FREQUENZA	QUELLO CHE VIENE PRIMA ↓ →	LETTURA CONTACHILOMETRI (NOTA 3)							Pag.
			1.000 km	6.000 km	12.000 km	18.000 km	24.000 km	30.000 km	36.000 km	
			OGNI							
OLIO RIDUTTORE RUOTE MOTRICI			I, L OGNI 1.000 km							141
BATTERIA	MESE		I	I	I	I	I	I	175	
LIQUIDO FRENO (ANTERIORE)	MESE: I 2 ANNI: *R		I	I	*R	I	I	*R	149	
USURA PASTICCHE FRENI			I	I	I	I	I	I	151	
IMPIANTO FRENANTE		I		I		I		I	149	
* INTERRUPTORE LUCE STOP				I		I		I	191	
* ORIENTAMENTO DEL FARO				I		I		I	—	
LIQUIDO FRIZIONE	MESE: I 2 ANNI: *R		I	I	*R	I	I	*R	137	
FRIZIONE				I		I		I	137	
CAVALLETTO LATERALE				I		I		I	155	
* SOSPENSIONI				I		I		I	157	
* BULLONERIA, ORGANI DI UNIONE		I		I		I		I	—	
** RUOTE				I		I		I	—	
** CUSCINETTI CANNOTTO DI STERZO		I		I		I		I	—	

* PER MOTIVI DI SICUREZZA SI RACCOMANDA DI FARE EFFETTUARE QUESTI INTERVENTI ESCLUSIVAMENTE PRESSO UNA OFFICINA AUTORIZZATA HONDA.

** QUESTE OPERAZIONI DEBONO ESSERE EFFETTUATE DA UNA OFFICINA AUTORIZZATA HONDA, A MENO CHE L'UTENTE NON DISPONGA DELLA ATTREZZATURA E DELLA PREPARAZIONE TECNICA NECESSARIA. FARE RIFERIMENTO AL MANUALE D'OFFICINA UFFICIALE HONDA.

NOTE:(1) Più frequentemente se la moto viene utilizzata su strade polverose.

(2) Più frequentemente se si usa la moto sotto la pioggia o a tutto manetta.

(3) Per percorrenze più elevate, ripetere con la stessa frequenza indicata nello schema.

WARTUNGSPLAN

Die Überprüfung vor dem Fahren ist zu jedem vorgesehenen Wartungsintervall durchzuführen.

I : ÜBERPRÜFEN UND REINIGEN, EINSTELLEN, SCHMIEREN ODER AUSWECHSELN, FALLS
ERFORDERLICH

C : REINIGEN R : AUSWECHSELN

A : EINSTELLEN

L : SCHMIEREN

HÄUFIGKEIT GEGENSTAND		WELCHES ZUERST EINTRITT ↓ →	KILOMETERSTAND (HINWEIS (3))							SEITE
			JEWELNS	1.000 km (600 mi)	5.000 km (3.125 mi)	12.000 km (7.500 mi)	18.000 km (11.250 mi)	24.000 km (15.000 mi)	30.000 km (18.750 mi)	
*	KRAFTSTOFFSCHLÄUCHE				I		I		I	
*	KRAFTSTOFFFILTER									R
*	DROSSELKLAPPENBETÄTIGUNG				I		I		I	131
*	STARTERKLAPPENBETÄTIGUNG				I		I		I	
	LUFTFILTER	HINWEIS (1)			R		R		R	127
	KURBELGEHÄUSEENTLÜFTUNG	HINWEIS (2)		C	C	C	C	C	C	135
	ZÜNDKERZEN			I	R	I	R	I	R	123
*	VENTILSPIEL		I	I	I		I		I	
	MOTORÖL	JAHR	R		R		R		R	115
	MOTORÖLFILTER	JAHR	R		R		R		R	117
*	VERGASERABSTIMMUNG		I		I		I		I	
*	VERGASER-LEERLAUFDREHZAHL		I	I	I		I	I	I	133
	KÜHLFLÜSSIGKEIT				I		I		*R	183
*	KÜHLER				I		I		I	
*	KÜHLSYSTEMSCHÄUCHE UND -ANSCHLÜSSE				I		I		I	

GEGENSTAND	HÄUFIGKEIT	WELCHES ZUERST EINTRITT ↓ →	KILOMETERSTAND (HINWELS (3))							SEITE	
			JEWELLS	1.000 km (600 mi)	6.000 km (3.750 mi)	12.000 km (7.500 mi)	18.000 km (11.250 mi)	24.000 km (15.000 mi)	30.000 km (18.750 mi)		36.000 km (22.500 mi)
				I, L	I	I	I	I	I		I
ANTRIEBSKETTE			I, L JEWELLS 1.000 km (600 mi)							141	
BATTERIE		MONAT	I	I	I	I	I	I	175		
BREMSFLÜSSIGKEIT		MONAT 2 JAHRE*R	I	I	*R	I	I	*R	149		
BREMSKLOTZVERSCHLEISS			I	I	I	I	I	I	151		
BREMSSYSTEM			I	I		I		I	149		
* BREMSLICHTSCHALTER				I		I		I	191		
* SCHEINWERFEREINSTELLUNG				I		I		I			
KUPPLUNGSFLÜSSIGKEIT		MONAT 2 JAHRE*R	I	I	*R	I	I	*R	137		
KUPPLUNGSSYSTEM				I		I		I	137		
SEITENSTÄNDER				I		I		I	155		
* FEDERUNG				I		I		I	157		
* MUTTERN, SCHRAUBEN, BEFESTIGUNGSTEILE			I		I		I				
** RÄDER				I		I		I			
** STEUERKOPFLAGER			I		I		I				

** IM INTERESSE DER SICHERHEIT EMPFEHLEN WIR, DIESE TEILE NUR VON EINEM AUTORISIERTEN HONDA-HÄNDLER WARTEN ZU LASSEN.

* SOLLTE VON EINEM AUTORISIERTEN HONDA-HÄNDLER GEWARTET WERDEN, AUSSER WENN DER BESITZER ÜBER DIE GEEIGNETEN WERKZEUGE UND WARTUNGSDATEN VERFÜGT UND MECHANISCH QUALIFIZIERT IST. SIEHE OFFIZIELLES HONDA-WERKSTATTHANDBUCH.

HINWEISE: (1) Häufiger reinigen, wenn in staubiger Umgebung gefahren wird.

(2) Häufiger reinigen, wenn bei Regen oder mit Vollgas gefahren wird.

(3) Für höheren Kilometerstand die hier aufgestellten Häufigkeitsintervalle sinngemäß wiederholen.

MAINTENANCE

Engine Oil

Check engine oil level each day before operating the motorcycle.

1. Put the motorcycle on its center stand on level ground.
2. Start the engine and let it idle for 2-3 minutes.
3. Remove the oil filler cap lid by turning the lock stud (1) 60° counterclockwise.
4. Remove the oil filler cap/dipstick (2), wipe it clean, and insert the dipstick without screwing it in. Remove the dipstick and check the oil level. The oil level should be between the upper (3) and lower (4) marks on the dipstick.

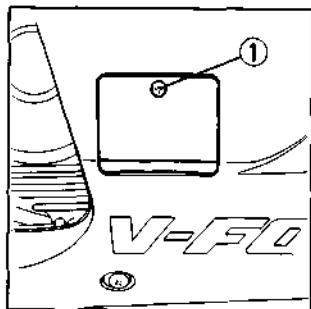

ENTRETIEN

Huile moteur

Contrôler le niveau d'huile du moteur chaque jour avant de conduire la motocyclette.

1. Placer la machine sur sa béquille centrale sur un sol horizontal.
2. Mettre le moteur en marche et le laisser tourner au ralenti pendant 2 ou 3 minutes.
3. Déposer le couvercle du bouchon de remplissage d'huile en faisant tourner le tenon de verrou (1) de 60° dans le sens contraire des aiguilles d'une montre.
4. Retirer la jauge/bouchon de remplissage d'huile (2), l'essuyer et la remettre sans la visser. Retirer à nouveau la jauge et vérifier le niveau d'huile. Le niveau d'huile doit se trouver entre les repères de niveau supérieur (3) et inférieur (4) sur la jauge.

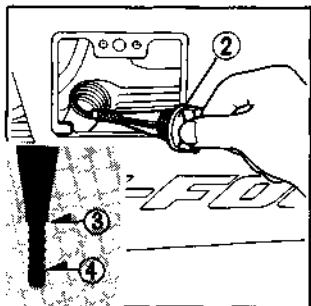

MANUTENZIONE

Olio motore

Controllare il livello dell'olio motore ogni giorno prima di usare la motociclette.

1. Sistemare la motocicletta sul cavalletto centrale su una superficie piana.
 2. Avviare il motore e farlo girare al regime del minimo per 2 o 3 minuti.
 3. Togliere il coperchio del tappo del foro di rabbocco olio girando la vite di bloccaggio (1) di 60° in senso antiorario.
 4. Togliere l'asticciola di livello (2), asciugarla ed infilarla senza avvitarla. Togliere di nuovo e controllare il livello dell'olio. Il livello dell'olio deve essere tra il contrassegno del massimo (3) e del minimo (4) dell'asticciola.
-

WARTUNG

Motoröl

Den Motorölstand täglich vor dem Fahren kontrollieren.

1. Das Motorrad auf ebenem Boden auf den Mittelständer stellen.
2. Den Motor anlassen und 2–3 Minuten mit Leerlaufdrehzahl.
3. Den Öleinfüllverschlußdeckel durch Drehen des Verriegelungzapfens (1) um 60° im Gegenuhrzeigersinn entfernen.
4. Den Einfüllverschluß/Tauchstab (2) entfernen, abwischen und ohne einzuschrauben wieder einsetzen. Den Tauchstab herausziehen und den Ölstand überprüfen. Der Ölstand soll sich zwischen der oberen (3) und unteren (4) Marke am Tauchstab befinden.

5. If required, add the specified oil up to the upper level mark, then reinstall the oil filler cap/dipstick.

CAUTION: Running the engine with insufficient oil can cause serious engine damage.

Perform the oil change in the following manner. Drain the oil while the engine is still warm.

1. Remove the oil filler cap, engine bottom oil drain plug (4) and drain the oil.
2. Release the cowling lock by turning the lock stud (5) 60° counter-clockwise.
3. Remove the lower cowling (6) by removing the fixing bolts (7).

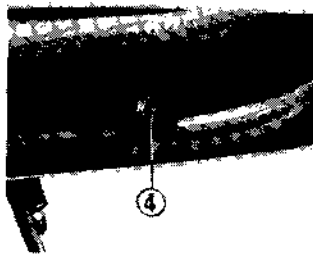

5. Si cela est nécessaire, faire l'appoint d'huile préconisée jusqu'au repère de niveau supérieur, puis remettre la jauge/bouchon de remplissage d'huile en place.

PRECAUTION: Faire tourner le moteur avec une quantité d'huile insuffisante risque d'entraîner une grave détérioration de celui-ci.

Renouveler l'huile de la façon suivante. Vidanger l'huile alors que le moteur est encore chaud.

1. Déposer le bouchon de remplissage d'huile, et le bouchon de vidange du carter moteur inférieur (4) et laisser l'huile s'écouler.
2. Relâcher le verrou de capotage en faisant tourner le tenon de verrou (5) de 60° dans le sens contraire des aiguilles d'une montre.
3. Déposer le carénage inférieur (6) en enlevant les boulons de fixation (7).

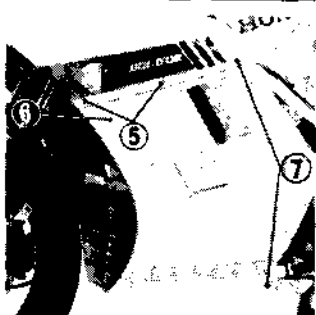

5. Se necessario, togliere il tappo di rabbocco ed aggiungere l'olio prescritto fino al contrassegno del livello massimo; rimettere poi a posto il tappo.

AVVERTENZA: Se si fa girare il motore con una quantità d'olio insufficiente lo si può danneggiare seriamente.

Cambiar l'olio col procedimento seguente. Scolare l'olio mentre il motore è ancora caldo.

1. Togliere il tappo di rabbocco olio, il tappo di scarico olio (4) sulla parte inferiore del motore e scolare l'olio.
2. Rilasciare il bloccante della cappottatura girando la vite di bloccaggio (5) di 60° in senso antiorario.
3. Rimuovere la cappottatura inferiore (6) estraendo i bulloni di fissaggio (7).

-
5. Gegebenenfalls Öl bis zur oberen Pegelmarke nachfüllen, dann den Einfüllverschluß/Tauchstab wieder einschrauben.

VORSICHT: Betreiben des Motors bei unzureichender Ölmenge kann ernsthaften Motorschaden verursachen.

Führen Sie den Ölwechsel auf die folgende Weise durch. Lassen Sie das Öl ab, solange der Motor noch warm ist.

1. Den Öleinfülldeckel und die Ölablaßschraube an der Motorunterseite (4) abschrauben und Öl ablassen.
2. Die Verkleidungsverriegelung durch Drehen des Verriegelungszapfens (5) um 60° im Gegenurzeigersinn lösen.
3. Die untere Verkleidung (6) durch Entfernen der Befestigungsschrauben (7) abnehmen.

4. Remove the oil filter (8) with a filter wrench and let the remaining oil drain out. Discard the oil filter.
5. Make sure that the sealing washer on the drain plug is in good condition and install the plug.
6. After completely draining the oil, apply a thin coat of engine oil to the new oil filter rubber seal (9) and install the new oil filter. Oil filter torque: 15–20 N·m (1.5–2.0 kg·m, 11–14 ft·lb)
7. Fill the crankcase with 3.2 liter (3.4 U.S. qt., 2.8 Imp.qt.) of the recommended oil (page 90).

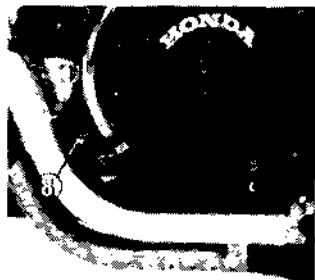

4. Déposer le filtre à huile (8) avec une clé à filtre et laisser s'écouler l'huile restante. Mettre le filtre à huile au rebut.
5. S'assurer que la rondelle d'étanchéité du bouchon de vidange est en bon état et reposer le bouchon.
6. Une fois la vidange d'huile achevée, appliquer une mince couche d'huile moteur sur le joint en caoutchouc neuf (9) et poser le filtre à huile neuf.
Couple de serrage de filtre à huile: 15–20 N·m (1,5–2,0 kg·m)
7. Remplir le carter moteur de 3,2 litres de l'huile recommandée (voir page 90).

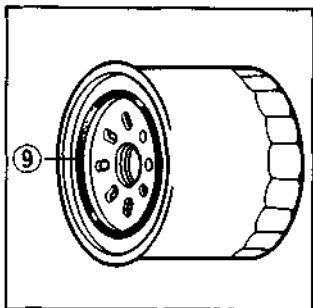

4. Togliere il filtro dell'olio (8) con una chiave per filtri e far scolare l'olio rimanente. Buttare il filtro.
5. Accertarsi che la rondella di tenuta del tappo di scarico sia in buone condizioni e rimettere a posto il tappo.
6. Dopo aver scolato completamente l'olio, applicare un leggero strato d'olio motore all'anello di tenuta in gomma (9) del nuovo filtro ed installare quest'ultimo.
Coppia di serraggio filtro olio: 15–20 N·m (1,5–2,0 kg·m)
7. Riempire il basamento con 3.2 litri d'olio prescritto (pag. 91).

-
4. Den Ölfilter (8) mit einem Ölfilterschlüssel herausschrauben und das restliche Öl ablassen. Den Ölfilter wegwerfen.
 5. Vergewissern Sie sich, daß die Dichtungsscheibe auf der Ablassschraube in gutem Zustand ist, und schrauben Sie die Ablassschraube ein.
 6. Nachdem das Öl vollständig abgelassen ist, die Gummidichtung (9) des neuen Ölfilters mit Motoröl einölen, und den neuen Ölfilter einschrauben.
Ölfilteranzugsmoment: 15–20 N·m (1,5–2,0 kg·m)
 7. Das Kurbelgehäuse mit 3,2 Liter des empfohlenen Öls (Seite 91) füllen.

8. Start the engine and let it idle for 2-3 minutes, then stop the engine.
9. Make sure that the oil level is at the upper level mark on the dipstick.
10. Make sure that there are no oil leaks.

CAUTION: Change oil more frequently than recommended on page 106, depending upon the severity of dust conditions.

11. Install the removed parts in the reverse order of removal.

-
8. Faire démarrer le moteur et le laisser tourner au ralenti pendant 2 à 3 minutes puis l'arrêter.
 9. S'assurer que l'huile se trouve au niveau du repère supérieur.
 10. S'assurer qu'il n'y a pas de fuite d'huile.

PRECAUTIONS: Changer de l'huile plus souvent que recommandé en page 108 lorsque la moto est utilisée fréquemment dans des zones poussiéreuses.

11. Reposer les pièces déposées dans l'ordre inverse de la dépose.

8. Avviare il motore facendolo girare per 2 o 3 minuti e arrestarlo.
9. Accertarsi che il livello dell'olio arrivi al contrassegno superiore dell'asticciola di misurazione.
10. Controllare che non ci siano perdite d'olio.

AVVERTENZA: Cambiare l'olio più frequentemente di quanto prescritto a pag. 110 se si usa la motocicletta su strade molto polverose.

11. Installare le parti rimosse nell'ordine opposto di smontaggio.

-
8. Den Motor starten und für 2-3 Minuten bei Leerlaufdrehzahl laufen lassen, dann den Motor abstellen.
 9. Vergewissern Sie sich, daß der Ölspiegel an der oberen Pegelmarke steht.
 10. Vergewissern Sie sich auch, daß kein Öl austritt.

WARNUNG: Führen Sie bei sehr staubigen Betriebsverhältnissen den Ölwechsel häufiger durch als auf Seite 112 empfohlen.

11. Die ausgebauten Teile in umgekehrter Ausbaureihenfolge wieder einbauen.

Spark Plugs

<U>

	NGK	ND
Standard	DPR9EA-9 <DP9EA-9>	X27EPR-U9 <X27EP-U9>
For cold climate (Below 5°C)	DPR8EA-9 <DP8EA-9>	X24EPR-U9 <X24EP-U9>

1. Remove the spark plug lead and take out the plug with the special wrench provided in the tool kit.

Bougies

<U>

	NGK	ND
Standard	DPR9EA-9 <DP9EA-9>	X27EPR-U9 <X27EP-U9>
Pour climat froid (au-dessous de 5°C)	DPR8EA-9 <DP8EA-9>	X24EPR-U9 <X24EP-U9>

1. Détacher les fils et retirer chaque bougie à l'aide de la clé spéciale de la trousse à outils.

Candele

<U>

	NGK	ND
Standard	DPR9EA-9 <DP9EA-9>	X27EPR-U9 <X27EP-U9>
Per climi freddi (sotto 5°C)	DPR8EA-9 <DP8EA-9>	X24EPR-U9 <X24EP-U9>

1. Staccare il cavo della candela e svitare la candela usando la chiave speciale in dotazione alla borsa degli attrezzi.
-

Zündkerzen

<U>

	NGK	ND
Standard	DPR9EA-9 <DP9EA-9>	X27EPR-U9 <X27EP-U9>
Für Kälteklima (unter 5°C)	DPR8EA-9 <DP8EA-9>	X24EPR-U9 <X24EP-U9>

1. Ziehen Sie die Zündkabel ab und schrauben Sie jede Zündkerze mit dem Spezialschlüssel des Werkzeugsatzes heraus.

2. Inspect the electrodes and center porcelain for deposits, erosion or carbon fouling. If the erosion or deposit is heavy, replace the plug. Clean a carbon or wet-fouled plug with a plug cleaner, otherwise use a wire brush.
3. Measure with a feeler gauge and adjust to 0.8–0.9 mm (0.031–0.035 in.) (1) by bending the side electrode (2). Do not over tighten.

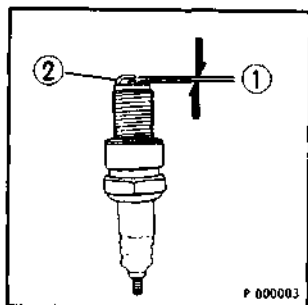

2. Vérifier les électrodes et la partie en porcelaine, susceptibles d'être couvertes de dépôts, de calamine, ou érodées. Remplacer la bougie lorsque celle-ci est trop érodée ou encrassée. Utiliser une brosse à bougie pour le nettoyage ou une brosse en fil de fer.
3. Régler l'écart des électrodes à 0,8–0,9 mm (1). Mesurer à l'aide d'une jauge d'épaisseur et régler en courbant l'électrode latérale (2) seulement. Ne pas trop serrer.

2. Controllare accuratamente sia gli elettrodi, sia il corpo centrale in porcellana per quanto concerne depositi di carbonio, corrosione o incrostazioni. Se si riscontra un notevole grado di corrosione o se i depositi di carbonio sono eccessivi, sostituire senz'altro la candela. Pulire le candele incrostate o bagnate usando una sabbiatrice per candele o una spazzola metallica.
3. Verificare la distanza degli elettrodi con uno spessimetro e regolarla a 0,8—0,9 mm (1) piegando l'elettrodo esterno (2). Non serrare eccessivamente.

-
2. Überprüfen Sie die Elektroden und den mittleren Teil aus Porzellan auf Ablagerungen, Ausgebrannten Zustand oder Rußrückstände. Falls Sie ausgebrannte Elektroden oder übermäßige Ablagerungen feststellen, wechseln Sie die Zündkerze aus. Reinigen Sie verrostete oder verölzte Zündkerzen mit einem Zündkerzenreiniger oder einer Drahtbürste.
 3. Stellen Sie den Elektrodenabstand (1) auf 0,8—0,9 mm ein. Messen Sie den Abstand mit einer Fühlerlehre und stellen Sie ihn nur durch Biegen der Seitenelektrode (2) richtig ein. Ziehen Sie die Zündkerzen beim Einschrauben nicht zu fest an.

Air Cleaner Servicing

The air cleaner should be serviced at regular intervals (page 106). When riding in dusty areas, more frequent service may be necessary.

1. Turn the fuel valve OFF. Remove the seat.
2. Disconnect the fuel tube (1) and the coupler (2). Remove the bolts (3) and the fuel tank.
3. Remove the screws (4) and the air cleaner cover (5).

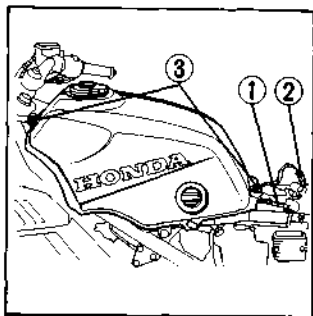

Entretien du filtre à air.

Le filtre à air doit être entretenu à intervalles réguliers (page 108). Si la machine est utilisée dans des endroits poussiéreux, un entretien plus fréquent pourra être nécessaire.

1. Placer le robinet d'essence sur OFF. Déposer la selle.
2. Désaccoupler le tuyau d'essence (1) et le coupleur (2). Retirer les boulons (3) et déposer le réservoir d'essence.
3. Retirer les vis (4) et le couvercle du filtre à air (5).

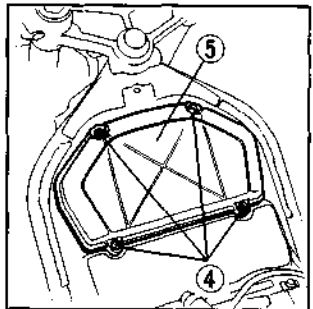

Manutenzione filtro dell'aria

La manutenzione del filtro dell'aria deve avvenire ad intervalli regolari (pagg. 110). Essa deve essere eseguita con maggiore frequenza se la moto viene usata su strade molto polverose.

1. Girare il rubinetto del carburante sulla posizione OFF. Rimuovere la sella.
2. Scollegare il tubo del carburante (1) e l'accoppiatore (2). Togliere i bulloni (3) e rimuovere il serbatoio del carburante.
3. Togliere le viti (4) e il coperchio del filtro dell'aria (5).

Luftfilterwartung

Der Luftfilter ist in regelmäßigen Abständen zu warten (Seite 112). Bei Fahrten auf staubigen Straßen ist unter Umständen eine häufigere Wartung erforderlich.

1. Den Kraftstoffhahn zudrehen (OFF). Die Sitzbank entfernen.
2. Den Kraftstoffschlauch (1) und die Steckverbindung (2) lösen. Die Schrauben (3) entfernen und den Kraftstofftank abnehmen.
3. Die Schrauben (4) herausdrehen und den Luftfilterdeckel (5) entfernen.

4. Pull out the air cleaner element retainer (6). Take out and discard the air cleaner element (7).
5. Install the new element.
6. Install the parts in the reverse order of removal.

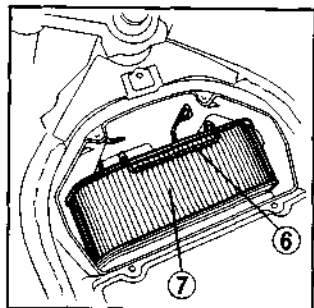

-
4. Retirer la fixation de l'élément du filtre à air (6). Sortir l'élément filtrant (7) et le mettre au rebut.
 5. Mettre en place un nouvel élément filtrant.
 6. Reposer les pièces en inversant l'ordre de la dépose.

4. Estrarre il bloccante dell'elemento filtrante (6). Tirare fuori e buttare l'elemento filtrante (7).
5. Installare il nuovo elemento.
6. Installare le parti col procedimento opposto di smontaggio.

-
4. Den Halter (6) des Luftfiltereinsatzes herausziehen. Den Einsatz (7) herausnehmen und wegwerfen.
 5. Den neuen Einsatz einsetzen.
 6. Die ausgebauten Teile in umgekehrter Ausbaureihenfolge wieder einbauen.

Throttle Operation

1. Check for smooth rotation of the throttle grip from the fully open to the fully closed position at both full steering positions.
2. Check the throttle grip play at the grip. Standard play is approx. 2–6 mm (0.08–0.24 in.) of the grip rotation. To adjust the play, loosen the lock nut (1) and turn the adjuster (2).

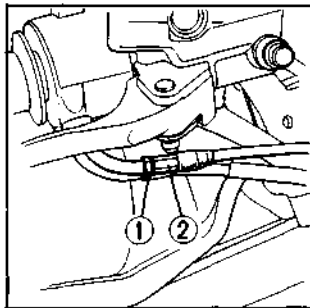

Fonctionnement de la poignée des gaz

1. Vérifier la bonne rotation de la poignée des gaz de la position de pleine ouverture à celle de fermeture complète, aux deux positions extrêmes de la direction.
2. Vérifier le jeu de la poignée des gaz. Le jeu standard est de 2–6 mm environ d'un tour de la poignée. Pour régler le jeu, desserrer le contre-écrou (1) et faire tourner le réglage (2).

Funzionamento acceleratore

1. Controllare che la manopola dell'acceleratore ruoti liberamente dalla posizione di completa apertura a quella di completa chiusura, con lo sterzo ruotato a fondo corsa a destra e a sinistra.
2. Controllare il gioco della manopola dell'acceleratore in corrispondenza della flangia. Il gioco standard è di circa 2—6 mm. Per regolare il gioco allentare il controdado (1) e ruotare il registro (2).

Bedienung des Gasdrehgriffes

1. Prüfen Sie nach, ob sich der Gasdrehgriff bei extremen Lenkerstellungen einwandfrei ganz auf- und zudrehen läßt.
2. Überprüfen Sie das Spiel des Gasdrehgriffes. Das normale Spiel beträgt 2—6 mm der Griffdrehung. Zum Einstellen des Spiels lösen Sie die Gegenmutter (1) und drehen die Einstellschraube (2).

Engine Idling Speed Adjustment

1. Start and warm up the engine to normal operating temperature.
2. Set the engine idle speed to $1,000 \pm 100 \text{ min}^{-1}$ (rpm) by adjusting the stop screw (1). Turning the stop screw in the (A) direction will increase the rpm, and turning in the (B) direction will result in a decrease.

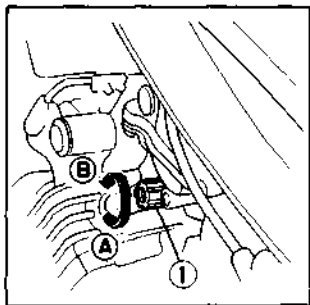

Réglage du ralenti

1. Démarrer et faire chauffer le moteur jusqu'à ce qu'il atteigne la température normale de fonctionnement.
2. Régler le régime du moteur au ralenti à $1.000 \pm 100 \text{ min}^{-1}$ (tr/mn) en réglant la vis d'arrêt (1). Tourner la vis d'arrêt dans le sens (A), et le régime moteur s'élève; au contraire la tourner dans le sens contraire (B), pour réduire le régime.

Regolazione regime minimo

1. Avviare e far riscaldare il motore fino alla temperatura normale di funzionamento.
2. Regolare il regime del minimo a $1.000 \pm 100 \text{ min}^{-1} (\text{g/m})$ con la vite d'arresto (1). I g/m si aumentano girando la vite nella direzione (A) e li si riducono girandola invece nella direzione (B).

Einstellen der Motorleerlaufdrehzahl

1. Lassen Sie den Motor an und warten Sie, bis er sich auf normale Betriebstemperatur erwärmt hat.
2. Stellen Sie die Drehzahl des Motors im Leerlauf durch entsprechendes Drehen der Anschlagsschraube (1) auf $1.000 \pm 100 \text{ min}^{-1} (\text{U/min.})$ ein. Durch Drehen der Anschlagsschraube in Richtung (A) wird die Drehzahl erhöht und durch Drehen in Richtung (B) verringert.

Crankcase Breather

1. Remove the drain plug (1) from the tube, and drain deposits.
2. Reinstall the drain plug.

NOTE: Service more frequently when ridden in rain, at full throttle or after the motorcycle is washed or overturned. Service if the deposit level can be seen in the transparent section of the drain tube.

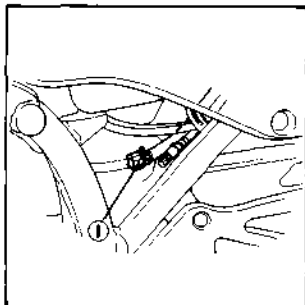

Reniflard

1. Enlever le bouchon de vidange (1) du tuyau et vidanger les dépôts.
2. Remettre en place le bouchon de vidange.

NOTE: Effectuer plus souvent cette opération si l'on conduit sous la pluie, à pleins gaz ou si la moto a été lavée ou basculée. Vidanger également si l'on peut voir le niveau de dépôt dans la partie transparente du tuyau de vidange.

Sfiato del basamento

1. Togliere il tappo di scarico (1) dal tubo e far scaricare i depositi.
2. Rimettere a posto il tappo.

NOTA: Questa operazione deve essere effettuata più frequentemente se la moto viene usata sotto la pioggia, a pieno regime o comunque dopo il lavaggio o una caduta. Eseguire questa operazione anche quando nella parte trasparente del tubo di scarico si vedono dei depositi.

Kurbelgehäuseentlüftung

1. Den Ablassstopfen (1) vom Schlauch entfernen und Rückstände ablassen.
2. Den Stopfen wieder einstöpseln.

ZUR BEACHTUNG: Häufiger ablassen, wenn bei Regen oder mit Vollgas gefahren wird, oder nachdem das Motorrad gewaschen oder umgekippt wurde. Wartung wird notwendig, wenn Rückstände im durchsichtigen Teil des Ablassschlauchs sichtbar werden.

Clutch

This motorcycle has a hydraulic clutch. There are no adjustments to perform but the clutch system must be inspected periodically for fluid level and leakage. If the control lever freeplay becomes excessive and the motorcycle creeps or stalls when shifted into gear or if the clutch slips, there is probably air in the clutch system and it must be bled out. See your Honda dealer for this service.

Fluid level:

Check that the fluid level is above the lower level mark (1). If the fluid level is near the lower level line, it indicates fluid leakage. See your authorized Honda dealer.

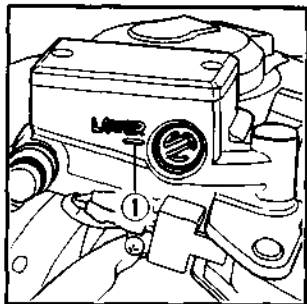

Embrayage

Cette machine est dotée d'un embrayage hydraulique. Cet embrayage ne nécessite pas de réglage mais il est nécessaire de faire régulièrement le plein et de vérifier s'il n'y a pas de fuite. Si le jeu du levier de commande est trop important et que le moteur broute ou cale lorsqu'une vitesse est engagée ou si l'embrayage patine, c'est probablement qu'il y a de l'air dans le circuit d'embrayage. Demander à un revendeur Honda d'effectuer la purge.

Niveau de liquide:

S'assurer que le liquide se trouve au-dessus du repère de niveau minimum (1). Si le niveau de liquide est proche du repère de niveau minimum, cela indique des fuites d'huile. S'adresser alors au concessionnaire Honda.

Frizione

Questa moto è dotata di una frizione a comando idraulico. Non vi è nessuna necessità di regolazioni, ma il circuito di comando deve essere controllato periodicamente onde accertarsi che il livello del liquido non scenda al di sotto del minimo e che non vi siano perdite. Se il gioco della leva diventa eccessivo o il motore batte in testa o tende a spegnersi se si innesta una marcia, oppure se la frizione slitta, è probabile che nel circuito idraulico vi sia dell'aria ed è quindi necessario effettuare la disaerazione. Rivolgersi ad un concessionario Honda per questo intervento.

Controllo livello liquido:

Controllare che il livello del liquido superi il segno di riferimento inferiore (1). Se il livello fosse prossimo al segno di riferimento inferiore, ciò denota una perdita dell'impianto. In tal caso rivolgersi ad un concessionario autorizzato Honda.

Kupplung

Dieses Motorrad ist mit einer hydraulischen Kupplung ausgestattet. Einstellarbeiten sind nicht erforderlich, doch der Flüssigkeitsstand muß regelmäßig kontrolliert und das Kupplungssystem auf Undichtigkeit überprüft werden. Falls der Kupplungshebel übermäßig viel Spiel hat oder das Motorrad schwer schaltbar ist oder der Motor stehenbleibt, oder wenn die Kupplung rutscht, befindet sich wahrscheinlich Luft im Kupplungssystem und muß herausgelassen werden. Lassen Sie diese Arbeit von Ihrem autorisierten Honda-Händler ausführen.

Flüssigkeitsstand:

Prüfen ob sich der Flüssigkeitsstand oberhalb der unteren Niveaumarkierung (1) befindet. Falls sich der Flüssigkeitsstand nahe der unteren Niveaulinie befindet, ist das System undicht. Wenden Sie sich bitte an Ihren autorisierten Honda-Händler.

Clutch Lever:

Measure the distance the clutch lever (1) moves before the clutch starts to disengage. Lever free play should be 20–30 mm (3/4–1-1/4 in) at the tip of the lever. If adjustment is necessary, turn the adjuster (2).

CAUTION: Align the index mark (3) on the adjuster with the arrow (4) on the lever.

Start the engine, pull in the clutch lever and shift the transmission into first gear. Check that the engine does not stall and that the motorcycle does not creep. Gradually release the clutch lever and open the throttle. The motorcycle should start smoothly and accelerate gradually.

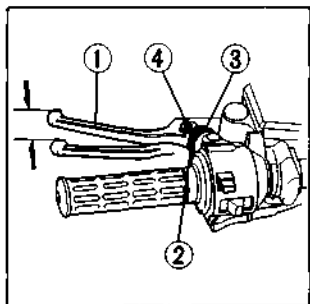

Levier d'embrayage:

Mesurer la distance de déplacement du levier d'embrayage (1) avant le début du débrayage. La garde au levier doit être de 20–30 mm au niveau de l'extrémité du levier. Si un réglage est nécessaire, tourner le tendeur (2).

PRECAUTION: Aligner le repère d'index (3) situé sur le tendeur avec la flèche (4) située sur le levier. Mettre le moteur en marche, tirer le levier d'embrayage et passer la première. S'assurer que le moteur ne cale pas et que la machine ne glisse pas. Relâcher graduellement le levier d'embrayage et ouvrir les gaz. La motocyclette doit démarrer régulièrement et accélérer graduellement.

Leva della frizione:

Misurare il gioco della leva della frizione (1) prima del disinnesto della frizione. Il gioco deve essere di 20–30 mm all'estremità della leva. Se è necessario regolarlo, girare il registro (2).

AVVERTIMENTO: Allineare il contrassegno (3) del registro con la freccia (4) sulla leva.

Avviare il motore, tirare la frizione ed innestare la prima. Controllare che il motore non perda giri e che la motocicletta non si impenni. Rilasciare gradualmente la frizione ed aprire l'acceleratore. La motocicletta dovrebbe partire dolcemente ed accelerare gradualmente.

Kupplungshebel:

Den Weg messen, den der Kupplungshebel (1) zurücklegt, bevor die Kupplung auszurücken beginnt. Das Hebelspiel sollte 20–30 mm am Hebelende betragen. Wenn eine Einstellung erforderlich ist, den Einsteller (2) drehen.

VORSICHT: Die Einstellmarke (3) auf dem Einsteller mit dem Pfeil (4) auf dem Hebel zur Deckung bringen.

Motor starten, Kupplungshebel anziehen, und den ersten Gang einlegen. Der Motor darf nicht stehenbleiben, und das Motorrad darf nicht kriechen. Den Kupplungshebel allmählich loslassen und den Gasdrehgriff aufdrehen. Das Motorrad sollte weich anfahren und allmählich beschleunigen.

Drive Chain

Inspection and adjustment:

1. Place the motorcycle on its center stand, with the transmission in the neutral and the ignition switch off.
 2. Turn the rear wheel slowly, and inspect the drive chain and sprockets for damage, wear, dry or rust. Drive chain and/or sprocket(s) with damaged or worn must be replaced. Chain with appears dry or shows signs of rust requires supplemental lubrication.
 3. Move the chain (1) up and down with your fingers and measure the amount of slack. The slack should be adjusted to 15–25 mm (0.6–1.0 in.).
- (A) Damaged sprocket teeth (B) Worn sprocket teeth
(C) Normal sprocket teeth

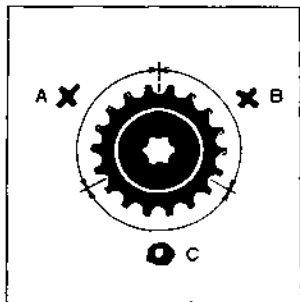

Chaîne de secondaire

Inspection et réglage:

1. Positionner la moto sur la béquille principale en mettant le levier de changement sur la position de point mort et en plaçant la clé de contact sur la position OFF (arrêt).
 2. Tourner la roue arrière doucement et inspecter la chaîne de transmission et les pignons pour détecter les dommages, usure, sécheresse et rouille. La chaîne de transmission et/ou le(s) pignons cassés ou usés doivent être remplacés par des neufs. La chaîne qui présente des traces de sécheresse ou de rouille demande une lubrification supplémentaire.
 3. Bouger la chaîne (1) vers le haut et vers le bas et mesurer le mou. Le mou doit être réglé à 15–25 mm.
- (A) Dents du pignon cassées (B) Dents du pignon usées
(C) Dents du pignon normales

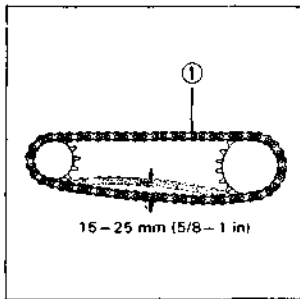

Catena di trasmissione

Ispezione e regolazione:

1. Sistemare la motocicletta sul cavalletto centrale con la marcia in folle e la chiave d'accensione sulla posizione OFF.
 2. Girare lentamente la ruota posteriore e ispezionare la catena e i rocchetti dentati per eventuali segni di danni, usura, secchezza o ruggine. Se la catena o i rocchetti dentati sono danneggiati o usurati devono essere sostituiti. Se la catena appare asciutta o mostra segni di ruggine è necessario lubrificarla.
 3. Spostare su e giù la catena (1) con le dita e misurarne il lasco. Il lasco della catena deve essere di 15–25 mm.
(A) Denti del rocchetto danneggiati (B) Denti del rocchetto usurati
(C) Denti del rocchetto normali
-

Antriebskette

Überprüfung und Einstellung:

1. Bei auf Leerlauf geschaltetem Getriebe und ausgeschaltetem Zündschalter das Motorrad auf dem Mittelständer aufbocken.
2. Das Hinterrad langsam drehen und dabei die Antriebskette sowie die Kettenräder auf Beschädigung, Abnutzung, Schmiermangel oder Rost überprüfen. Falls Antriebskette und/oder Kettenräder beschädigt oder abgenutzt sind, müssen diese ausgewechselt werden. Falls die Kette trocken zu sein scheint oder Anzeichen von Rost aufweist, muß diese zusätzlich geschmiert werden.
3. Bewegen Sie die Kette (1) mit Ihren Fingern nach oben und unten und messen Sie den Durchhang. Der Durchhang sollte auf 15–25 mm eingestellt werden.
(A) Beschädigter Kettenradzahn (B) Abgenutzter Kettenradzahn
(C) Normaler Kettenradzahn

4. To adjust the slack, loosen the rear axle nut (2). Loosen the lock nuts (3) and turn the adjusting bolts (4) as necessary. Make sure the chain adjusters on both sides are at the same index mark (5) locations.
5. Check the chain wear label when adjusting the chain. If the red zone (6) on the label aligns with the rear of the swing arm (7) after the chain has been adjusted to 15–25 mm (0.6–1.0 in.) slack, the chain is excessively worn and must be replaced.

CAUTION: Excessive chain slack, 40 mm (1.6 in) or more, may damage the bottom part of the frame.

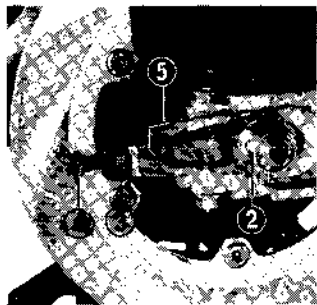

4. Pour régler le jeu desserrer l'écrou de broche arrière (2). Desserrer les contre-écrous (3) et tourner les boulons de réglage (4) le cas échéant. S'assurer que les régleurs de chaîne sur les deux côtés se trouvent sur les mêmes repères (5).
5. Lors de réglage de la chaîne, contrôler la plaquette indiquant l'usure de la chaîne. Si la zone rouge (6) de la plaquette est alignée avec l'arrière du bras oscillant (7), après avoir réglé le mou de la chaîne à 15–25 mm, la chaîne est excessivement usée et doit être remplacés par une neuve.

PRECAUTION: Un jeu excessif sur la chaîne (40 mm ou plus) pourrait endommager la partie inférieure du cadre.

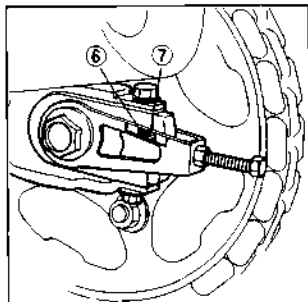

4. Per regolare il lasco, svitare il dado dell'assale posteriore (2). Svitare il controdado (3) e girare i bulloni di registro (4) secondo il necessario. Accertarsi che i registri della catena su entrambi i lati si trovino sugli stessi contrassegni.
5. Regolando la catena controllarne l'etichetta d'usura. Se dopo la regolazione a 15–25 mm la zona rossa (6) dell'etichetta è allineata con la parte posteriore del braccio oscillante (7), vuol dire che la catena è eccessivamente usurata e che deve essere sostituita.

AVVERTIMENTO: Un lasco della catena eccessivo (40 mm o maggiore), può danneggiare la parte inferiore del telaio.

-
4. Um den Durchhang einzustellen, lösen Sie die Hinterradachsmutter (2). Lösen Sie die Gegenmutter (3) und drehen Sie die Regulierbolzen (4) je nach Bedarf. Vergewissern Sie sich, daß die Ketteneinstellbügel auf beiden Seiten auf die selbe Markierung (5) eingestellt sind.
 5. Überprüfen Sie beim Einstellen der Kette das Kettenabnutzungsschild. Falls der rote Bereich (6) auf dem Schild nach Einstellen der Kette auf einen Durchhang von 15–25 mm auf die Rückseite des Schwingarms (7) ausgerichtet ist, ist die Kette zu stark abgenutzt und muß daher ausgewechselt werden.

VORSICHT: Übermäßiger Kettendurchhang von 40 mm oder mehr kann den Unterteil des Rahmens beschädigen.

Replacement:

When a new drive chain is installed, a new wear label must be attached according to the directions provided with the replacement chain. Since new chain lengths vary slightly, proper label placement is necessary to provide an accurate wear and replacement indication. **CAUTION:** Never install a new drive chain on badly worn sprockets, or use new sprockets with a badly worn drive chain.

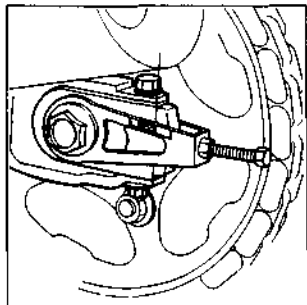

Remplacement:

Lorsqu'une nouvelle chaîne secondaire est montée, il faut placer une nouvelle plaquette indiquant l'usure de la chaîne conformément aux instructions inscrites sur la chaîne de rechange. Puisque la longueur de la nouvelle chaîne varie un peu, un positionnement correct de la plaquette est exigé afin d'obtenir une indication précise de l'usure et du moment de remplacement.

ATTENTION: Ne jamais monter une nouvelle chaîne de transmission sur des pignons excessivement usés. D'une manière similaire, ne jamais utiliser des nouveaux pignons pour une chaîne de transmission trop usée.

Sostituzione catena di trasmissione

Quando si sostituisce la catena occorre applicare una nuova etichetta di segnalazione dello stato d'usura della catena, seguendo le istruzioni che accompagnano la catena di ricambio. Dal momento che la lunghezza delle catene nuove varia da una catena all'altra, occorre posizionare l'etichetta con cura se si vogliono ottenere un indicatore di usura e un segnalatore di sostituzione efficaci.

ATTENZIONE: Non montare mai una catena di trasmissione nuova su roccetti dentati notevolmente consumati e non utilizzare una catena usata se i roccetti dentati sono nuovi.

Auswechseln:

Beim Montieren einer neuen Antriebskette muß ein neues Abnutzungsschild gemäß der Ersatzkette beige packten Anleitung angebracht werden. Da sich die Länge neuer Ketten geringfügig ändern kann, ist ein richtiges Anbringen des Schildes erforderlich, um für eine genaue Abnutzungs- und Auswechsellanzeige zu sorgen.

VORSICHT: Niemals eine neue Antriebskette auf stark abgenutzten Kettenrädern montieren oder neue Kettenräder zusammen mit einer stark abgenutzten Antriebskette verwenden.

Lubrication and cleaning:

The drive chain on this motorcycle is equipped with small O-rings between the link plates. The O-rings can be damaged by steam cleaner, high pressure washers, and certain solvents.

Clean the chain with kerosene. Wipe dry and lubricate only with SAE 80 or 90 gear oil. Commercial chain lubricants may contain solvents which could damage the rubber O-rings.

Lubrification et nettoyage:

La chaîne de transmission sur cette moto est munie de petits joints toriques entre ses flasques de coulisse. Les joints toriques peuvent être endommagés par les nettoyeuses à vapeur, laveuses à haute pression et par certaines solutions. Nettoyer la chaîne au moyen de kérosène. Essuyer à fond et lubrifier avec de l'huile pour engrenages SAE 80 ou 90 seulement. Les lubrifiants de chaîne de qualité commerciale peuvent contenir des solvants nocifs aux joints toriques en caoutchouc.

Lubrificazione e pulizia:

La catena di trasmissione di questa motocicletta ha maglie dotate di anelli ad O. Gli anelli ad O possono essere danneggiati dal vapore o dall'acqua ad alta pressione degli impianti di pulizia oltreché da alcuni solventi.

Pulire la catena con del kerosene, quindi asciugarla e lubrificarla solo con olio per ingranaggi SAE 80-90. I lubrificanti per catene reperibili in commercio potrebbero contenere solventi tali da danneggiare gli anelli ad O di gomma.

Schmieren und reinigen:

Die Antriebskette dieses Motorrads ist zwischen den Kettenlaschen mit kleinen O-Ringen ausgestattet. Diese O-Ringe können durch Dampfreiniger, Hochdruckwaschanlagen und bestimmte Lösungsmittel beschädigt werden. Reinigen Sie die Kette mit Petroleum. Trockenwischen wischen und nur mit Getriebeöl SAE 80 oder 90 ölen. Im Handel erhältliche Kettenschmiermittel können Lösungsmittel enthalten, die eine Beschädigung der O-Ringe aus Gummi verursachen.

Brakes

Brake fluid:

The brake fluid level in the reservoir must be maintained between the upper (1) and lower (2) level marks. Whenever the level falls near the lower level mark (2), check the brake pads for wear (see page 150). If the brake pad wear does not exceed the limits, this will usually indicate a fluid leak. Consult nearest your Honda dealer.

Recommended brake fluid: DOT 4

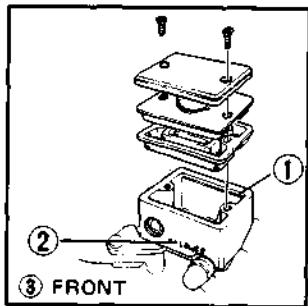

Freins

Liquide de frein:

Le Niveau de liquide de frein du réservoir doit être maintenu entre les repères haut (1) et bas (2). Toutes les fois que le niveau tombe au-delà du repère du niveau bas (2), vérifier l'état d'usure des plaquettes de frein (voir page 150). Si l'usure des plaquettes de frein ne dépasse pas la limite, ceci indique d'habitude une fuite du liquide. Dans un tel cas, consulter votre concessionnaire HONDA le plus proche. Liquide de frein recommandé: DOT 4

(3) AVANT

(4) ARRIERE

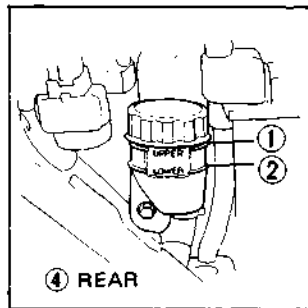

Freni

Liquido freni:

Il livello del liquido freni nel serbatoio deve essere mantenuto tra i contrassegni del livello superiore (1) e inferiore (2). Ogni volta che esso scende vicino al contrassegno del livello inferiore (2), controllare se le pastiche mostrano segni d'usura (pag. 151). Se l'usura delle pastiche non supera il limite, ciò è generalmente segno di una perdita di liquido. Rivolgersi allora ad un concessionario Honda autorizzato. Liquido freni prescritto: DOT 4.

(3) ANTERIORE

(4) POSTERIORE

Bremsen

Bremsflüssigkeit:

Der Bremsflüssigkeitsstand im Behälter muß immer zwischen den oberen (1) und unteren (2) Pegelmarkierungen gehalten werden. Falls der Pegel bis in die Nähe der unteren Pegelmarkierung (2) absinkt, Sollten Sie die Bremsbeläge auf Abnutzungserscheinungen überprüfen (siehe Seite 151). Falls die Bremsbeläge nicht übermäßig abgenutzt sind, wird durch Absinken des Pegels gewöhnlich ein Auslaufen der Bremsflüssigkeit angezeigt. Setzen Sie sich mit Ihrem Honda-Händler in Verbindung.

Empfohlene Bremsflüssigkeit: DOT 4

(3) VORNE

(4) HINTEN

Brake pads:

Inspect the pads visually from the direction as indicated by the arrow (1) during all regular service intervals to determine the pad wear. If the pads wear to the wear indicator (2), both pads must be replaced. Make sure there are no fluid leaks. Check for deterioration or cracks in the hose and fittings.

NOTE: Use only genuine Honda replacement friction pads offered by authorized Honda dealers. When brake service is necessary consult your Honda dealer.

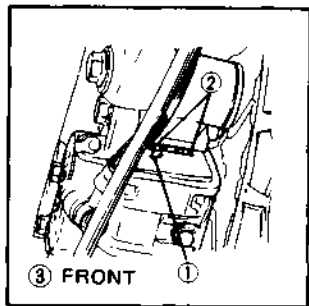

Plaquettes de frein:

Lors de chaque opération d'entretien habituelle, examiner les plaquettes de frein dans le sens indiqué par la flèche (1) afin d'en déterminer le degré d'usure. Si les plaquettes sont usées jusqu'au témoin de limite d'usure (2), il convient de les remplacer toutes les deux. S'assurer qu'aucune fuite de liquide de frein ne se produit. Rechercher d'éventuelles fissures ou détériorations des durites et des raccords.

NOTE: N'utiliser que des plaquettes de rechange d'origine HONDA fournies par le concessionnaire HONDA. Au cas où un service d'entretien est nécessaire pour les freins, consulter votre concessionnaire HONDA.

(3) AVANT (4) ARRIERE

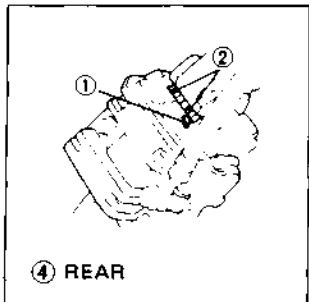

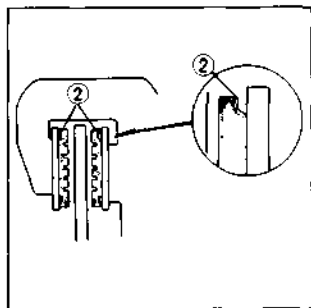

Pasticche dei freni:

Controllare visivamente le pastiglie nella direzione indicata dalla freccia (1) ad ogni intervallo di manutenzione in modo da controllarne l'usura. Se questa raggiunge le linee di riferimento (2) è necessario sostituire entrambe le pastiglie. Accertarsi che non vi siano perdite di liquido idraulico. Controllare che le tubazioni e i raccordi non presentino danni o crepe.

NOTA: Usare solo pastiglie di ricambio originali reperibili presso i concessionari Honda. Quando è necessario effettuare interventi sui freni rivolgersi ad un concessionario Honda.

(3) ANTERIORE (4) POSTERIORE

Bremsbeläge:

Die Bremsbeläge von der durch Pfeil (1) angegebenen Richtung inspizieren, wobei als Anlaß die regelmäßigen Wartungsintervalle gelten können, um den Bremsbelagverschleiß festzustellen. Wenn die Beläge bis zum Verschleißanzeiger (2) abgenutzt sind, müssen beide Bremsklötze ausgewechselt werden. Sicherstellen, daß keine Bremsflüssigkeit ausläuft. Bremsschläuche und Anschlüsse auf Bruchigkeit oder Risse überprüfen.

ZUR BEACHTUNG: Verwenden Sie nur Original-Bremsbeläge von Honda, die bei Honda-Fachhändlern vorrätig sind. Setzen Sie sich mit Ihrem Honda-Händler in Verbindung, falls die Bremsen überholt werden müssen.

(3) VORNE (4) HINTEN

Brake Lever:

Measure the distance the front brake lever (1) moves before the front brake starts to engage.

Lever free play should be 20–30 mm (3/4–1-1/4 in) at the tip of the lever. If adjustment is necessary, turn the adjuster (2).

CAUTION: Align the index mark (3) on the adjuster with the arrow (4) on the lever.

Apply the brake several times and check for free front wheel rotation.

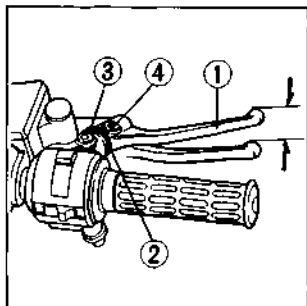

Levier de frein:

Mesurer la distance de déplacement du levier de frein avant (1) avant le début de l'application du frein avant.

La garde au levier de frein doit être de 20–30 mm au niveau de l'extrémité du levier. Si un réglage est nécessaire, tourner le tendeur (2).

PRECAUTION: Aligner le repère d'index (3) situé sur le tendeur avec la flèche (4) située sur le levier.

Appliquer plusieurs fois le frein et s'assurer que la roue avant tourne librement.

Leva del freno:

Misurare il gioco della leva del freno anteriore (1) prima che il freno cominci ad avere effetto. Il gioco della leva deve essere di 20—30 mm all'estremità della leva. Se è necessario regolarlo, girare il registro (2).

AVVERTIMENTO: Allineare il contrassegno (3) del registro con la freccia (4) sulla leva. Azionare diverse volte il freno e controllare che la ruota anteriore giri liberamente.

Bremshebel:

Den Weg messen, den der vordere Bremshebel (1) zurücklegt, bevor die Vorderradbremse anzusprechen beginnt. Das Hebelspiel sollte 20—30 mm am Hebelende betragen. Wenn eine Einstellung erforderlich ist, den Einsteller (2) drehen.

VORSICHT: Die Einstellmarke (3) auf dem Einsteller mit dem Pfeil (4) auf dem Hebel zur Deckung bringen.

Die Bremse mehrmals betätigen und nachprüfen, daß sich das Vorderrad unbehindert dreht.

Side Stand

Check the rubber pad for deterioration and wear. Replace if wear extends to the wear line (1) as shown. Check the side stand spring for damage and loss of tension, and the side stand assembly for freedom of movement. See your authorized Honda dealer for replacement.

(2) CORRECT (3) REPLACE

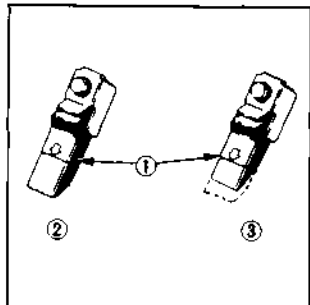

Béquille latérale

S'assurer que le tampon en caoutchouc n'est pas détérioré ou usé. Le remplacer si son usure atteint le trait de limite d'usure (1) représenté sur la figure. Vérifier si le ressort de la béquille latérale n'est pas endommagé et s'il n'a pas perdu de sa tension et s'assurer de la liberté de mouvement de l'ensemble de béquille latérale. Pour le remplacement, s'adresser au concessionnaire Honda.

(2) CORRECT (3) REMPLACER

Cavalletto laterale

Controllare il tampone di gomma per eventuali segni d'usura o danni. Sostituirlo se l'usura si estende alla linea d'usura (1). Controllare la molla del cavalletto per danni o perdita di tensione e che l'insieme del cavalletto si muova liberamente. Per la sua sostituzione rivolgersi ad un concessionario Honda autorizzato.

(2) BUONO (3) SOSTITUIRE

Seitenständer

Den Gummiklotz auf Überalterung und Verschleiß überprüfen. Den Gummiklotz auswechseln, falls dieser bis zur Verschleißlinie (1) abgenutzt ist, wie abgebildet. Die Feder des Seitenständers auf Beschädigung sowie Spannungsverlust und die Seitenständereinheit auf Bewegungsfreiheit überprüfen. Beim Ersetzen setzen Sie sich mit Ihrem HONDA-Händler in Verbindung.

(2) GUT (3) ERSETZEN

Front and Rear Suspension Inspection

1. Check the front fork assembly by locking the front brake and pumping the fork up and down vigorously. Suspension action should be smooth and there must be no oil seepage.
2. Rear fork bushing—this can be checked by pushing hard against the side of the rear wheel while the motorcycle is on the center stand and feeling for looseness of the fork bushings.
3. Carefully inspect all front and rear suspension fasteners for tightness.

Contrôle des suspensions avant et arrière

1. Vérifier l'ensemble de fourche avant en bloquant le frein avant et en pompant la fourche vers le haut et vers le bas vigoureusement. L'action de la suspension doit être sans à-coups et il faut éviter toute infiltration de huile.
2. Jeu du bras oscillant. Pour le vérifier pousser avec une force suffisante sur la roue arrière après avoir mis la moto sur la béquille centrale afin de constater un jeu éventuel au niveau de l'articulation.
3. Vérifier soigneusement l'état de serrage des vis des suspensions avant et arrière.

Controllo sospensioni anteriore e posteriore

1. Controllare il gruppo della forcella anteriore bloccando il freno anteriore e pompando su e giù vigorosamente la forcella. L'azione della sospensione deve essere uniforme e senza fuoriuscite d'olio.
 2. Bronzine della forcella posteriore — Il controllo dell'eventuale allentamento delle bronzine si effettua esercitando una pressione sufficiente sulla ruota posteriore con la motocicletta sul cavalletto centrale.
 3. Controllare con cura che tutti gli organi d'unione della sospensione anteriore e posteriore siano serrati saldamente.
-

Überprüfung der vorderen und hinteren Federung

1. Überprüfen Sie den Aufbau der vorderen Gabel, indem Sie die Vorderradbremse anziehen und die Gabel kräftig nach oben und unten drücken. Die Federwirkung sollte gleichmäßig sein und kein Öl darf auslaufen.
2. Lager der hinteren Schwinge — diese können überprüft werden, indem Sie kräftig gegen die Seite des Hinterrades drücken, während das Motorrad auf dem Mittelständer aufgebockt ist; dadurch können Sie feststellen, ob die Lager der Schwinge lose sind.
3. Prüfen Sie sorgfältig nach, ob alle Schrauben und Muttern der Vorder- und Hinterradfederung fest angezogen sind.

Front Wheel Removal

1. Raise the front wheel off the ground by placing a support block under the engine.
2. Disconnect the speedometer cable (1) by removing the speedometer cable set screw (2).
3. Remove the right caliper assembly (3) from the fork leg by removing the fixing bolts (4).

CAUTION: Support caliper assembly so that it doesn't hang on the hose. Do not twist the brake hose.

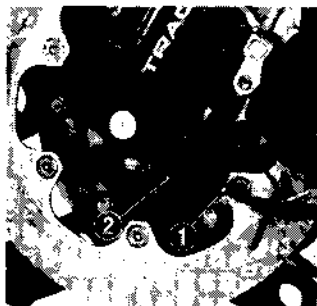

Dépose de la roue avant

1. Surélever la roue avant en plaçant une cale de support sous le moteur.
2. Désaccoupler le câble (1) du compteur de vitesse après avoir retiré sa vis (2) de fixation.
3. Déposer l'ensemble d'étrier droit (3) de la patte de fourche en retirant les boulons de fixation (4).

PRECAUTION: Soutenir l'ensemble d'étrier de sorte qu'il ne pende pas du flexible. Ne pas tordre le flexible de frein.

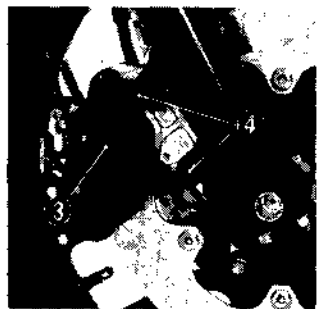

Smontaggio ruota anteriore

1. Sollevare da terra la ruota anteriore sistemando un blocco di supporto sotto il motore.
 2. Scollegare il cavo del contachilometri (1) togliendone la vite di fermo (2).
 3. Staccare il gruppo della pinza destra (3) dal braccio della forcella estraendo i bulloni di fissaggio (4).
- AVVERTIMENTO: Sostenere il gruppo della pinza in modo che non penda dal tubo. Fare attenzione a non contorcere il tubo del freno.**

Ausbau des Vorderrads

1. Das Vorderrad vom Boden abheben, indem man eine Unterlage unter den Motor stellt.
 2. Die Tachometerwelle (1) abtrennen, indem man die Tachometerwellen-Halteschraube (2) entfernt.
 3. Die Halteschrauben (4) entfernen, und die rechte Bremssattel­einheit (3) vom Gabelholm abnehmen.
- VORSICHT: Die Bremssattel­einheit so abstützen, daß sie nicht am Schlauch hängt. Den Brems­schlauch nicht verdrehen.**

4. Remove the front axle holder nuts (3), and remove the front axle holders (4). Remove the front wheel.

NOTE: Do not depress the brake lever when the wheel is off the motorcycle. The caliper piston will be forced out of the cylinder with subsequent loss of brake fluid. If this occurs, servicing of the brake system will be necessary. See your authorized Honda dealer for this service.

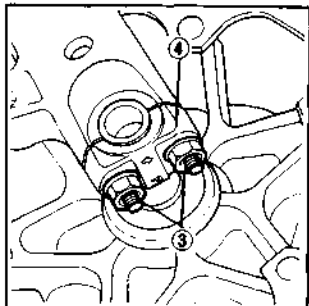

-
4. Retirer les écrous des paliers d'axe de roue avant (3) et déposer les paliers (4). Déposer la roue avant.
- NOTE:** Ne pas serrer le levier de frein lorsque la roue ne se trouve pas sur la machine. Le piston d'étrier sortirait du cylindre, ce qui provoquerait des pertes de liquide de frein. Dans un tel cas, une intervention sur le circuit de freinage est nécessaire. Confier cet entretien au concessionnaire Honda agréé.

4. Togliere i dadi (3) del porta-assale anteriore e rimuovere il porta-assale (4). Rimuovere la ruota.
NOTA: Non schiacciare la leva del freno dopo che si è rimossa la ruota, perché altrimenti il pistone della pinza è forzato fuori dal cilindro con conseguente perdita di liquido del freno. Se ciò dovesse accadere, il sistema frenante deve essere riparato. Per la riparazione rivolgersi ad un concessionario Honda autorizzato.

-
4. Die Muttern (3) der vorderen Achshalter (4) abschrauben und die Halter abnehmen. Das Vorderrad ausbauen.

ZUR BEACHTUNG: Wenn das Rad vom Motorrad abgenommen ist, den Bremshebel nicht ziehen. Der Bremsattelkolben wird sonst aus dem Zylinder gedrückt und Bremsflüssigkeit geht verloren. In diesem Fall muß das Bremssystem gewartet werden. Lassen Sie diese Wartungsarbeit von Ihrem autorisierten Honda-Händler durchführen.

Installation Notes:

To install the front wheel assembly, position the wheel between the fork legs. Lower the forks so the hollows in the fork legs rest on top of the axle.

CAUTION: When installing the wheel, fit the left brake disc carefully between the brake pads to avoid damaging the pads.

Position the lug on the speedometer gearbox against the lug (5) on the left fork leg. Install the axle holders (4) with the F mark (6) forward. Tighten the forward axle holder nuts lightly.

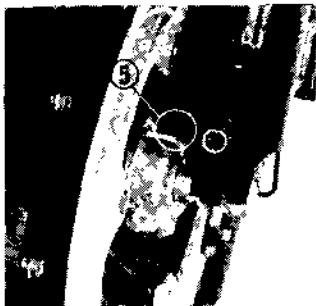

Notes pour la repose:

Pour reposer l'ensemble de roue avant, placer la roue entre les tubes de fourche. Abaisser les tubes de fourche de sorte que leurs creux reposent sur le dessus de l'axe de roue.

PRECAUTION: Lors de la repose de la roue, placer le disque de frein gauche avec précautions entre les plaquettes de frein afin d'éviter d'endommager celles-ci.

Placer l'ergot de la prise du compteur de vitesse contre l'ergot (5) du tube de fourche gauche. Reposer les paliers d'axe de roue (4) avec le repère F (6) tourné vers l'avant. Serrer légèrement les écrous de palier.

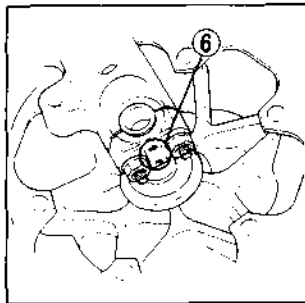

Note per il rimontaggio:

Per rimontare il gruppo della ruota anteriore, sistemarla tra i bracci della forcella. Abbassare la forcella in modo che l'incavo dei bracci venga a trovarsi sopra l'assale.

AVVERTIMENTO: Rimontando la ruota posizionare con cura il disco sinistro del freno tra le pastiche in modo da non danneggiarle.

Posizionare il nasello della scatola del cambio del contachilometri contro il nasello (5) del braccio sinistro della forcella. Installare i supporti dell'assale (4) col contrassegno F (6) rivolto in avanti. Serrare leggermente i dadi del supporto d'assale anteriore.

Hinweise zum Einbau:

Zum Einbauen des Vorderrads das Rad zwischen die Gabelbeine rollen. Die Vordergabel ablassen, so daß die Aussparungen oben auf der Achse ruhen.

VORSICHT: Beim Montieren des Rads die linke Bremsscheibe sorgfältig zwischen die Bremsklötze passen, um deren Beschädigung zu vermeiden.

Den Mitnehmer am Tachometergetriebe auf die Nase (5) am linken Gabelbein ausrichten. Die Achshalter (4) mit der F-Marke (6) nach vorne montieren. Die vorderen Achshaltermuttern leicht andrehen.

Fit the right caliper over the disc taking care not to damage the brake pads. Install the caliper mounting bolts and tighten to 30–40 N·m (3.0–4.0 kg·m, 22–29 ft·lb) torque.

Tighten the nuts on the right axle holder to 18–25 N·m (1.8–2.5 kg·m, 13–18 ft·lb) torque, starting with the forward nut.

Measure the clearance (7) between each surface of the left brake disc (8) and the left caliper holder (9) with a 0.7 mm (0.028 in) feeler gauge (see sketch). If gauge (10) inserts easily, first tighten the forward axle holder nut to the specified torque, then torque the rear nut.

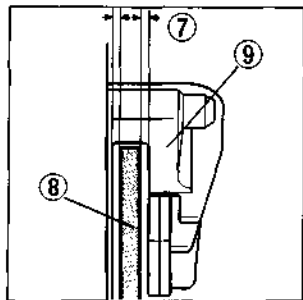

Placer l'étrier droit sur le disque en prenant garde de ne pas endommager les plaquettes de frein. Remettre les boulons de montage d'étrier en place et les serrer entre 30 et 40 N·m (3,0 à 4,0 kg·m).

Serrer les écrous du palier droit d'axe de roue entre 18 et 25 N·m (1,8 à 2,5 kg·m) en commençant par le boulon avant.

Mesurer le jeu (7) entre chaque plan du disque de frein gauche (8) et du palier d'étrier gauche (9) avec un calibre d'épaisseur de 0,7 mm (voir croquis). Si le calibre (10) pénètre facilement, serrer tout d'abord l'écrou avant du palier d'axe de roue au couple spécifié, puis serrer l'écrou arrière.

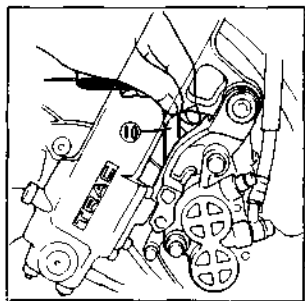

Sistemare la pinza destra sopra il disco facendo attenzione a non danneggiare le pastiglie del freno. Installare i bulloni di montaggio della pinza e serrarli con la coppia di 30–40 N·m (3,0–4,0 kg·m).

Serrare i dadi del supporto destro dell'assale con la coppia di 18–25 N·m (1,8–2,5 kg·m) cominciando dal dado anteriore.

Misurare il gioco (7) tra ogni superficie del disco del freno sinistro (8) e del supporto della pinza sinistra (9) con uno spessore da 0,7 mm (vedere la figura). Se lo spessore (10) entra facilmente, serrare per primo il dado del supporto d'assale anteriore con la coppia prescritta e poi il dado posteriore.

Den rechten Bremssattel über die Bremsscheibe passen und sorgfältig darauf achten, daß die Bremsklötze nicht beschädigt werden. Die Befestigungsschrauben des Bremssattels montieren und auf ein Drehmoment von 30–40 N·m (3,0–4,0 kg·m) anziehen.

Die Muttern des rechten Achshalters, beginnend mit der vorderen, auf ein Drehmoment von 18–25 N·m (1,8–2,5 kg·m) anziehen.

Den Abstand (7) zwischen beiden Seiten der linken Bremsscheibe (8) und dem linken Bremssattelhalter (9) mit Hilfe einer Fühlerlehre von 0,7 mm Stärke nachmessen (siehe Zeichnung). Wenn die Lehre (10) ohne weiteres eingeführt werden kann, zuerst die vordere, dann die hintere Achshaltermutter auf das vorgeschriebene Drehmoment anziehen.

WARNING: If a torque wrench was not used for installation, see your dealer as soon as possible to verify proper assembly.

If the feeler gauge cannot be inserted easily, pull the left fork outward or push inward until the gauge can be inserted and tighten the holder nuts with the gauge inserted. After rightening, remove the gauge.

After installing the wheel, apply the brakes several times, then recheck both discs for caliper holder to discs clearance.

Do not operate the motorcycle without adequate clearance.

WARNING: Failure to provide adequate disc to caliper holder clearance may damage the brake disc and impair braking efficiency.

ATTENTION: Si une clé dynamométrique n'a pas été utilisée pour la repose, faire vérifier aussitôt que possible le montage par le concessionnaire Honda.

Si le calibre d'épaisseur ne peut être introduit facilement, tirer la patte de fourche gauche vers l'extérieur ou la pousser vers l'intérieur jusqu'à ce que le calibre puisse être introduit, puis serrer les écrous du palier sans retirer le calibre. Après le serrage, retirer le calibre d'épaisseur.

Après avoir reposé la roue, actionner les freins à plusieurs reprises, puis vérifier le jeu entre le palier d'étrier et les deux disques.

Ne pas utiliser la machine si le jeu est incorrect.

ATTENTION: Si le jeu entre le disque et le palier d'étrier est incorrect, le disque de frein risque d'être endommagé, et l'efficacité du freinage affectée.

ATTENZIONE: Se per il rimontaggio non si è impiegata una chiave dinamometrica, rivolgersi al più presto ad un concessionario Honda autorizzato per la verifica del montaggio effettuato.

Se lo spessimetro non entra facilmente, spingere in fuori o in dentro il braccio sinistro della forcella finché è possibile inserire lo spessimetro e serrare i dadi del supporto con lo spessimetro inserito. Dopo il serraggio togliere lo spessimetro.

Dopo aver rimontata la ruota, azionare diverse volte i freni e ricontrollare il gioco tra il supporto della pinza e i due dischi.

Non guidare la motocicletta con un gioco insufficiente.

ATTENZIONE: Se il gioco tra il disco e la pinza è insufficiente, si può danneggiare il disco del freno compromettendo l'efficacia della frenata.

WARNUNG: Falls bei der Montage kein Drehmomentschlüssel zur Verfügung stand, lassen Sie den Einbau so bald wie möglich von Ihrem Händler überprüfen.

Wenn die Fühlerlehre nicht ohne weiteres eingeführt werden kann, das linke Gabelbein herausziehen bzw. hineindrücken, bis die Lehre eingeführt werden kann, und die Achshaltermuttern bei eingeführter Lehre anziehen.

Nach dem Anziehen die Lehre entfernen.

Nach dem Einbau des Rads die Bremse mehrmals betätigen und an beiden Brems Scheiben den Abstand zu den Bremssattelhaltern prüfen.

Fahren Sie das Motorrad nicht, ohne für einen ausreichenden Abstand zu sorgen.

WARNUNG: Wird kein angemessener Abstand zwischen Brems Scheibe und Bremssattelhalter eingehalten, so kann die Brems Scheibe beschädigt und die Bremswirkung beeinträchtigt werden.

Rear Wheel Removal

1. Place the motorcycle on its center stand.
2. Loosen the drive chain adjuster lock nuts (1) and adjusting bolts (2).
3. Remove the stopper fixing bolts (3) from the end of the swing arm.
4. Remove the rear axle nut (4) and axle (5).
5. Push the wheel forward and remove the drive chain from the rear sprocket.
6. Pull out the wheel from the swingarm.

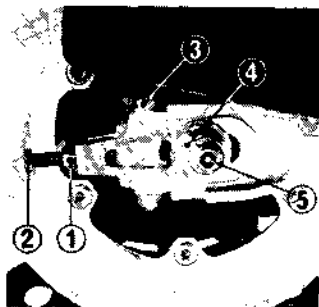

Dépose de la roue arrière

1. Placer la moto sur sa béquille centrale.
2. Desserrer les contre-écrous du tendeur de chaîne secondaire (1) et les boulons de réglage (2).
3. Retirer les boulons de fixation de butée (3) situés à l'extrémité du bras oscillant.
4. Déposer l'écrou d'axe de roue arrière (4) et l'axe (5).
5. Pousser la roue en avant et déposer la chaîne secondaire de la couronne arrière.
6. Retirer la roue du bras oscillant.

Smontaggio ruota posteriore

1. Sistemare la motocicletta sul cavalletto centrale.
2. Svitare i controdadi (1) del registro della catena di trasmissione e i bulloni di registro (2).
3. Estrarre i bulloni di fissaggio del bloccante (3) dall'estremità del forcellone oscillante.
4. Togliere il dado (4) dell'assale posteriore e l'assale (5).
5. Spingere la ruota in avanti e togliere la catena dal rocchetto dentato posteriore.
6. Tirar fuori la ruota dal forcellone oscillante.

Hinterrad ausbauen

1. Das Motorrad auf den Mittelständer stellen.
2. Die Gegenmuttern (1) und die Einstellschrauben (2) der Antriebskettenspanner lösen.
3. Die Anschlaghalteschrauben (3) vom Ende des Schwingenholms entfernen.
4. Die Hinterachsmutter (4) abschrauben und die Achse (5) herausziehen.
5. Das Hinterrad nach vorne schieben und die Antriebskette vom hinteren Kettenrad abnehmen.
6. Das Rad aus der Schwinge herausziehen.

NOTE: Do not depress the brake pedal while the wheel is off the motorcycle. The caliper piston will be forced out of the cylinder with subsequent loss of brake fluid. If this occurs, servicing of the brake system will be necessary. See your authorized Honda dealer for this service.

NOTE: Ne pas appuyer sur la pédale de frein alors que la roue a été déposée de la machine. Le piston d'étrier serait chassé du cylindre et le liquide de frein s'échapperait. Dans un tel cas, une révision du circuit de freinage est nécessaire. Confier cette opération au concessionnaire Honda.

NOTA: Non schiacciare il pedale del freno con la ruota smontata, perché altrimenti il pistone della pinza viene forzato fuori dal cilindro con conseguente perdita di liquido freni. In tal caso è necessaria la revisione dell'impianto frenante che deve essere effettuata da un concessionario Honda autorizzato.

HINWEIS: Nicht das Bremspedal betätigen, während das Hinterrad ausgebaut ist. Der Bremsattelkolben wird sonst aus dem Zylinder gepreßt, was mit Verlust von Bremsflüssigkeit verbunden ist. Wenn dies geschieht, muß das Bremssystem überholt werden. Lassen Sie diese Arbeit von Ihrem autorisierten Honda-Händler ausführen.

Installation Note;

To install the rear wheel, reverse the removal procedure. Torque the axle nut to 85–105 N·m (8.5–10.5 kg·m, 61–76 ft·lbs). Torque the stopper fixing bolts to 24–30 N·m (2.4–3.0 kg·m, 17–22 ft·lbs).

CAUTION: When installing the wheel, fit the brake disc between the brake pads carefully

After installing the wheel, apply the brake several times and then check if the wheel rotates freely. Re-check the wheel if the brake drags or if the wheel does not rotate freely.

WARNING: If a torque wrench was not used for installation, see your dealer as soon as possible to verify proper assembly.

Notes pour la repose:

Pour reposer la roue arrière, inverser l'ordre de la dépose. Serrer l'écrou de l'axe de roue entre 85 et 105 N.m (8,5 à 10,5 kg·m). Serrer les boulons de fixation de butée entre 24 et 30 N.m (2,4 à 3,0 kg·m).

PRECAUTION: Lors de la repose de la roue, placer le disque de frein avec précaution entre les plaquettes de frein.

Après avoir reposé la roue, actionner le frein à plusieurs reprises, puis vérifier si la roue tourne librement. Si le frein frotte ou si la roue ne tourne pas librement, vérifier à nouveau la roue.

ATTENTION: Si une clé dynamométrique n'a pas été utilisée pour la repose, faire vérifier aussitôt que possible le montage par le concessionnaire Honda.

Note per il rimontaggio:

Per il rimontaggio della ruota posteriore invertire la procedura di smontaggio. Serrare il dado dell'assale con la coppia di 85–105 N·m (8,5–10,5 kg·m). Serrare i bulloni di fissaggio del bloccante con la coppia di 24–30 N·m (2,4–3,0 kg·m).

AVVERTIMENTO: Rimontando la ruota, sistemare con cura il disco del freno tra le pastiche.

Dopo aver rimontata la ruota, azionare diverse volte il freno controllando che la ruota giri liberamente. Ricontrrollare la ruota se il freno sbatte o se la ruota non gira liberamente.

ATTENZIONE: Se per il rimontaggio non si è impiegata una chiave dinamometrica, rivolgersi al più presto ad un concessionario Honda autorizzato per la verifica del montaggio effettuato.

Einbauhinweis:

Zum Einbau des Hinterrads die Ausbaureihenfolge umgekehrt anwenden. Die Achsmutter auf ein Drehmoment von 85–105 N·m (8,5–10,5 kg·m) anziehen. Die Anschlaghalteschrauben auf ein Drehmoment von 24–30 N·m (2,4–3,0 kg·m) anziehen.

VORSICHT: Beim Einbau des Rads die Bremsscheibe sorgfältig zwischen die Bremsklötze passen.

Nach dem Einbau des Rads die Bremse mehrmals betätigen, und prüfen, ob sich das Rad unbehindert dreht. Den Einbau des Rads überprüfen, falls die Bremse schleift oder das Rad sich nicht unbehindert dreht.

WARNUNG: Wenn für den Einbau kein Drehmomentschlüssel zur Verfügung stand, lassen Sie den Einbau so bald wie möglich von Ihrem Händler überprüfen.

Battery Care

Inspecting and topping up the electrolyte level should be performed frequently as indicated in the Maintenance Schedule (page 106) and Pre-riding Inspection (page 92). The battery (1) is behind the right side cover. Remove the side cover. Check the electrolyte level.

The electrolyte level must be maintained between the upper (2) and lower (3) level marks on the side of the battery. If the electrolyte level is low, remove the battery filler caps (4).

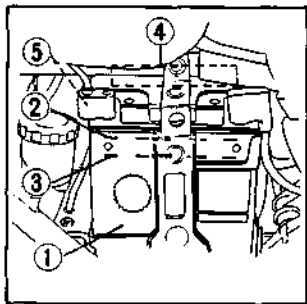

Entretien de la batterie

La vérification du niveau d'électrolyte et son remplissage éventuel doivent s'effectuer à la fréquence indiquée dans le Programme d'entretien (page 108) et dans la section "Inspection avant conduite" (page 92). La batterie (1) se trouve derrière le cache latéral droit. Retirer le cache latéral. Vérifier le niveau d'électrolyte.

L'électrolyte doit se trouver entre les repères de niveau maximum (2) et minimum (3) situés sur le côté de la batterie. Si le niveau est bas, retirer les bouchons de remplissage (4) de la batterie.

Manutenzione della batteria

Il controllo e l'eventuale rabbocco del livello dell'elettrolito devono essere effettuati frequentemente secondo le prescrizioni del Programma di Manutenzione (pag. 110) e del paragrafo "Controlli prima dell'utilizzazione della motocicletta" (pag. 93). Controllare il livello dell'elettrolito.

Il livello dell'elettrolito deve essere mantenuto tra i contrassegni di livello massimo (2) e minimo (3) sul fianco della batteria. Se esso è basso, togliere i tappi di rabbocco (4) e aggiungere acqua distillata.

Pflege der Batterie

Überprüfen des Elektrolytstandes und gegebenenfalls Nachfüllen von destilliertem Wasser sollte häufig durchgeführt werden, wie dies im Wartungsplan (Seite 112) und dem Abschnitt "ÜBERPRÜFUNG VOR DEM FAHREN" (Seite 93) angegeben ist. Die Batterie (1) befindet sich hinter dem rechten Seitendeckel. Entfernen Sie die Seitenabdeckung. Überprüfen Sie den Elektrolytstand. Der Elektrolytstand muß zwischen der oberen (2) und der unteren (3) Pegelmarke an der Seite der Batterie gehalten werden. Nehmen Sie die Batteriezellendeckel (4) ab, wenn der Elektrolytstand zu niedrig ist.

Carefully add distilled water to the upper level mark, using a small syringe or plastic funnel.

CAUTION:

- When installing the battery, route the battery breather tube as shown in the engine and be careful not to bend or twist the tube.
- When checking battery electrolyte level or adding distilled water, make sure the breather tube is connected to the battery breather outlet.

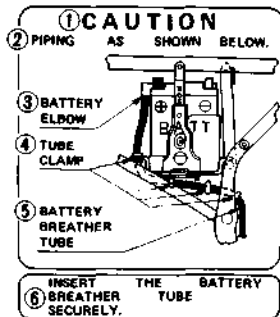

Faire l'appoint d'eau distillée jusqu'au repère de niveau maximum et procédant avec soin et en utilisant une petite seringue ou un entonnoir en plastique.

PRECAUTIONS:

- Lorsqu'on installe la batterie, poser la tuyauterie du reniflard de la batterie comme l'indique la figure, et prendre soin de ne pas coucher ni tordre la tuyauterie.
- Lors de la vérification du niveau de l'électrolyte ou quand de l'eau distillée est ajoutée, s'assurer que le tuyau d'évent est bien connecté à la batterie.

(1) PRECAUTION

(2) TUYAUTERIE COMME INDIQUE CI-DESSOUS

(3) COUDE DE BATTERIE

(4) SERRE-TUBE

(5) RENIFLARD DE LA BATTERIE

(6) BIEN INSERER LE TUYAU DU RENIFLARD DE LA BATTERIE

Aggiungere con cura acqua distillata fino al contrassegno di livello massimo usando una siringa o imbuto di plastica.

AVVERTIMENTO:

- Installando la batteria, disporre il tubo di sfiato come mostrato in figura facendo attenzione a non piegarlo o torcerlo.
- Controllando il livello dell'elettrolito o aggiungendo acqua distillata, accertarsi che il tubo di sfiato sia collegato alla batteria.

- (1) ATTENZIONE
 - (2) POSIZIONARE I TUBI COME MOSTRATO IN FIGURA
 - (3) GIUNTO A GOMITO DELLA BATTERIA
 - (4) FERMACAVO
 - (5) TUBO DI SFIATO DELLA BATTERIA
 - (6) ATTACCARE SALDAMENTE IL TUBO DI SFIATO DELLA BATTERIA
-

Füllen Sie vorsichtig destilliertes Wasser bis zur oberen Pegelmarke nach. Verwenden Sie dazu eine kleine Spritze oder einen Plastiktrichter.

VORSICHT:

- Verlegen Sie beim Einbauen der Batterie die Batterie-Entlüfterröhre gemäß Abbildung und achten Sie darauf, die Röhre nicht zu verbiegen oder zu verdrehen.
- Zum prüfen das Niveau des Elektrolytes des Akkumulatores, oder Zuführung des destruierten wassers, versichern sich, dass der Entlüftungsschlauch mit dem Ausgang des Schlauches des Akkumulatores in Verbindung steht.

- (1) VORSICHT
- (2) SCHLAUCHFÜHRUNG WIE UNTEN
- (3) BATTERIEKRÜMMER
- (4) SCHLAUCHKLEMME
- (5) BATTERIE-ENTLÜFTUNG
- (6) DEN ENTLÜFTUNGSSCHLAUCH SICHER ANSCHLIESSEN

Fuse Replacement

The fuse box (1) is located between the handlebars. Main fuse (3) is installed near the battery. When frequent failure of the fuse occurs, it usually indicates a short circuit or an overload in the electrical system. Consult your Honda dealer.

WARNING: Never use a fuse with a different rating from that specified on the fuse box and never use conductive material to replace a fuse.

- | | |
|------------------|---------------------|
| (1) Fuse box | (2) Spare fuse |
| (3) Main fuse | (4) Spare main fuse |
| (5) Fuse remover | |

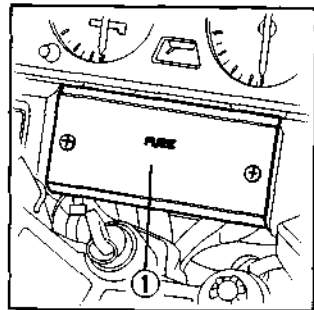

Remplacement des fusibles

La boîte de fusibles (1) se trouve entre les bras de guidon. Le fusible principal (3) est situé près de la batterie. Lorsque le fusible saute fréquemment, cela indique généralement un court-circuit ou une surcharge du circuit électrique. Dans un tel cas, consulter le concessionnaire Honda.

ATTENTION: Ne jamais utiliser des fusibles ayant un taux différent de celui spécifié sur la boîte de fusibles et ne jamais substituer des fusibles par les autres matériaux conducteurs.

- | | |
|---------------------------|-----------------------------------|
| (1) Boîte de fusibles | (2) Fusible de rechange |
| (3) Fusible principal | (4) Fusible principal de rechange |
| (5) Extracteur de fusible | |

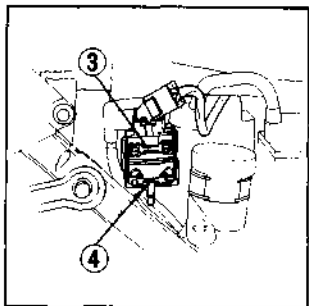

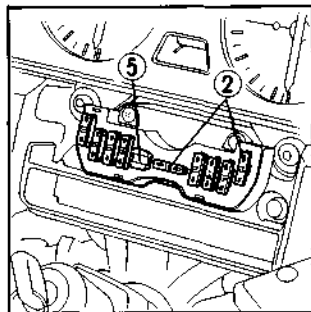

Sostituzione fusibili

Il portafusibili (1) si trova sul manubrio. Il fusibile principale (3) è situato vicino alla batteria. Se i fusibili bruciano frequentemente, ciò è in genere indice di cortocircuito o di sovraccarico del sistema elettrico. Rivolgersi allora ad un concessionario Honda autorizzato.

ATTENZIONE: Non usare mai fusibili con una taratura diversa da quella indicata sulla scatola portafusibili e non usare mai materiale conduttore in sostituzione del fusibile.

- | | |
|---------------------------|-----------------------------------|
| (1) Scatola portafusibili | (2) Fusibile di scorta |
| (3) Fusibile principale | (4) Fusibile principale di scorta |
| (5) Estrattore fusibili | |

Auswechseln der Sicherung

Der Sicherungskasten (1) befindet sich zwischen den Lenkerstummeln. Die Hauptsicherung ist in der Nähe der Batterie eingebaut. Falls die Sicherung häufig durchbrennt, weist dies auf einen Kurzschluß bzw. eine Überlastung in der elektrischen Anlage hin. Setzen Sie sich in diesem Falle mit Ihrem Honda-Händler in Verbindung.

WARNUNG: Verwenden Sie niemals eine Sicherung, deren Amperezahl sich von dem auf dem Sicherungskasten vermerkten Wert unterscheidet und verwenden Sie niemals gewöhnliches Leiter material, um eine Sicherung zu ersetzen.

- | | |
|-------------------------|--------------------------|
| (1) Sicherungskasten | (2) Ersatzsicherungen |
| (3) Hauptsicherung | (4) Ersatzhauptsicherung |
| (5) Sicherungsentferner | |

To replace the main fuse, loosen the screws and remove the old fuse. Install the new fuse and tighten the screws securely.

To replace fuses in the fuse box, remove the fuse box cover. Remove the fuse with fuse remover (5) located inside the fuse box. Install a new fuse and install the fuse box cover.

(6) Blown fuse

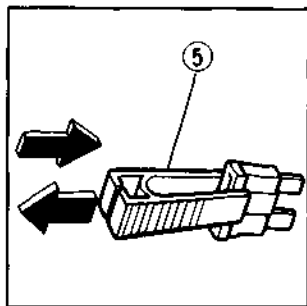

Pour remplacer le fusible principal, desserrer les vis et retirer le vieux fusible. Installer le nouveau fusible et bien serrer les vis.

Pour remettre les fusible dans le boîtier de fusibles, déposer le couvercle du boîtier.

Retirer le fusible à l'aide de l'extracteur de fusible (5) se trouvant à l'intérieur du couvercle du boîtier de fusibles. Poser un fusible neuf et refermer le couvercle du boîtier de fusibles.

(6) Fusible sauté

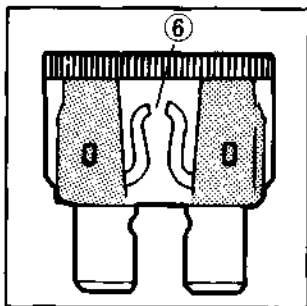

Per sostituire il fusibile principale, svitare le viti (3) ed estrarre il fusibile vecchio. Installare il nuovo fusibile e serrare bene le viti.

Per sostituire i fusibili nella scatola portafusibili togliere il coperchio della scatola stessa. Estrarre il fusibile con l'estrattore fusibili (5) situato all'interno del portafusibili. Installare il fusibile di ricambio e rimettere a posto il coperchio del portafusibili.

(6) Fusibile bruciato

Zum Ersetzen der Hauptsicherung, diese Schrauben losmachen und die alte Sicherung herausnehmen. Die neue Sicherung montieren und die Schrauben fest zusammenziehen.

Zum Ersetzen der Sicherung in den Sicherungskasten, den Deckel des Sicherungskastens entfernen. Die alte Sicherung mit der Sicherungsentferner (5), die sich im Sicherungskasten befindet herausziehen. Eine neue Sicherung in die Schiltze drücken und den Deckel des Sicherungskastens schließen.

(6) Durchbebrannte Sicherung

Radiator Servicing

Recommended coolant:

Use only a high quality ethylene glycol base anti-freeze containing inhibitors for corrosion protection and specifically recommended for use in aluminum engines. The VF1000F-II cooling system has a 50/50 solution of anti-freeze and water from the factory.

Nettoyage du radiateur

Liquide de refroidissement recommandé:

N'utiliser que de la solution anti-gel de bonne qualité à base d'éthylène glycol contenant des inhibiteurs pour la protection contre corrosion et recommandée spécifiquement pour l'utilisation dans les moteurs en aluminium. Le système de refroidissement du modèle VF1000F-II comporte une solution 50/50 d'antigel et d'eau remplie avant de sortir de l'usine.

Manutenzione del radiatore

Liquido refrigerante raccomandato:

Usare solo liquido antigelo di alta qualità a base di glicol etilenico contenente inibitori di corrosione e specificamente raccomandato per l'impiego in motori in lega leggera. Il sistema di raffreddamento di questa moto VF1000F-II viene fornito in fabbrica con un miscela al 50/50 di antigelo ed acqua.

Instandhaltung des Kühlers

Empfohlenes Kühlmittel:

Verwenden Sie nur ein erstklassiges Frostschutzmittel auf Äthylenglychol-Basis, das Stabilisatoren als Korrosionsschutz enthält und ausdrücklich für die Verwendung in Aluminiummotoren empfohlen wird. Bei der Auslieferung enthält das Kühlsystem des VF1000F-II eine 50/50-Mischung aus Frostschutzmittel und Wasser.

Inspection:

Check the coolant level in the reserve tank (1) when the engine is at normal operating temperature. If the level is below the UPPER mark (2), top-up with coolant. If there is no coolant in the reserve tank, check for leaks and repair as necessary.

Coolant change:

WARNING: Do not perform this operation while the engine is hot.

1. Remove the left side cover.
2. Turn the fuel valve OFF and remove the fuel tank.
3. Remove the lower cowl (see page 116).
4. Remove the upper cowl by removing the bolts (3).

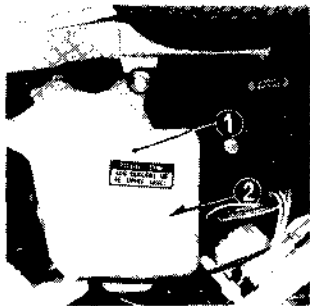

Inspection:

Vérifier le niveau du liquide de refroidissement du réservoir auxiliaire (1) lorsque le moteur est à la température normale de fonctionnement. Si le niveau est plus bas que le repère UPPER (2), faire le plein de liquide. S'il n'y a pas de liquide dans le réservoir auxiliaire, vérifier pour détecter la fuite et la réparer comme nécessaire.

Remplacement du liquide refroidissement:

ATTENTION: Ne pas effectuer cette opération lorsque le moteur est chaud.

1. Déposer le cache latéral gauche.
2. Placer le robinet d'essence sur OFF et déposer le réservoir d'essence.
3. Déposer le carénage inférieur (Voir page 116).
4. Déposer le capotage supérieur en retirant les boulons (3).

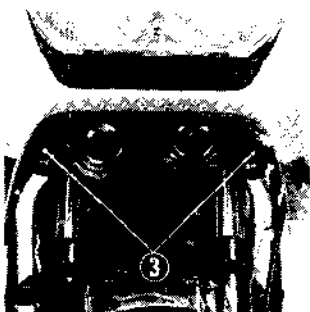

Ispezione:

Controllare il livello del refrigerante nel serbatoio di riserva (1) col motore alla temperatura normale di funzionamento. Se il livello è al di sotto del contrassegno UPPER (2) del livello massimo, aggiungere refrigerante. Se nel serbatoio non c'è refrigerante, controllare se ci sono perdite e provvedere alla riparazione necessaria.

Sostituzione refrigerante:

ATTENZIONE: Non eseguire questa operazione col motore caldo.

1. Rimuovere la calotta sinistra del telaio.
2. Girare il rubinetto del carburante sulla posizione OFF e rimuovere il serbatoio del carburante.
3. Togliere la cappottatura inferiore (pag. 117).
4. Togliere la cappottatura superiore estraendo i bulloni (3).

Überprüfung:

Überprüfen Sie den Kühlmittelstand im Reservebehälter (1), wenn der Motor die normale Betriebstemperatur hat. Falls der Pegel unter der Markierung UPPER (Voll) (2) liegt, füllen Sie Kühlwasser nach. Falls sich im Reservebehälter kein Kühlwasser befindet, prüfen Sie nach, ob undichte Stellen vorhanden sind oder Reparaturarbeiten erforderlich sind.

Kühlmittelwechsel:

WARNUNG: Führen Sie diese Wartungsarbeit nicht durch, solange der Motor heiß ist.

1. Den linken Seitendeckel entfernen.
2. Den Kraftstoffhahn zudrehen (OFF), und den Kraftstofftank abbauen.
3. Die untere Verkleidung entfernen. (Siehe Seite 116).
4. Das obere Luftleitblech durch Herausdrehen der Schrauben (3) entfernen.

5. Take out the reserve tank from the bracket and drain the coolant from it through the filler cap opening.

NOTE: Drain the coolant into a clean container for reuse. Scheduled coolant replacement is every 36,000 km (22,500 miles).

6. Remove the radiator cap.
7. Drain the coolant from the engine; remove the drain bolts (4) at the water pump cover and cylinder heads.
8. Reinstall the drain plug and bolts. Fill the radiator with the recommended coolant through the filler neck.

Cooling system capacity: 3.2 lit. (3.4 U.S. qt., 2.8 Impr. qt.)

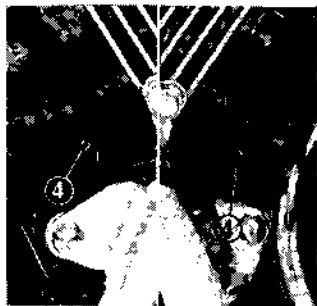

5. Déposer le réservoir auxiliaire du support et vidanger le liquide de refroidissement du réservoir par l'ouverture du bouchon.

NOTE: Vidanger le réfrigérant dans un récipient propre afin de pouvoir le réutiliser. Renouveler le réfrigérant tous les 36.000 km.

6. Déposer le bouchon du radiateur.
7. Vidanger le réfrigérant du moteur. Déposer les boulons de vidanger (4) sur le couvercle de la pompe à eau et de la culasse.
8. Reposer le bouchon et les boulons de vidange. Remplir le radiateur du réfrigérant recommandé par le col de remplissage. Contenance en liquide du circuit de refroidissement: 3,2 litres

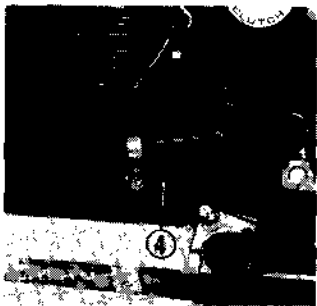

5. Tirar fuori il serbatoio della riserva dalla staffa e scolare il refrigerante dal foro del tappo di rabbocco.
NOTA: Scolare il refrigerante in un recipiente pulito per poterlo riusare. La scadenza di sostituzione del refrigerante è dopo ogni 36.000 km.
6. Togliere il tappo del radiatore.
7. Scolare il refrigerante dal motore; togliere i bulloni di scarico (4) sul coperchio della pompa dell'acqua e teste di cilindro.
8. Rimettere a posto il tappo ed i bulloni di scarico. Riempire il radiatore col refrigerante prescritto attraverso il foro di rabbocco.
Capacità dell'impianto refrigerante: 3, 2 litri.

5. Ziehen Sie den Reservebehälter aus der Halterung und lassen Sie das Kühlwasser aus der Einfüllverschlußöffnung ablaufen.

ZUR BEACHTUNG: Das Kühlmittel zwecks Wiederverwendung in einen sauberen Behälter ablassen. Das Kühlmittel soll laut Wartungsplan alle 36.000 km gewechselt werden.

6. Den Kühlerschlußdeckel entfernen.
7. Kühlmittel von den Motorkühlmänteln ablassen; die Ablassschrauben (4) an Wasserpumpendeckel und Zylinderköpfen herausschrauben.
8. Die Ablassschrauben wieder einschrauben. Den Kühler durch den Einfüllstutzen mit dem empfohlenen Kühlmittel füllen.
Kühlsystem-Füllmenge: 3,2 Liter

9. Run the engine at idle speed to remove air from the cooling system. The coolant level will drop slightly. Add coolant up to the filler neck. Replace the radiator cap tightly.
10. Fill the reserve tank to the upper mark.

-
9. Faire tourner le moteur au ralenti pour purger l'air du circuit de refroidissement. Le niveau de réfrigérant descendra légèrement. Rajouter du réfrigérant jusqu'au col.
Remettre en place le bouchon du radiateur et bien le serrer.
 10. Remplir la réserve jusqu'au niveau UPPER.

9. Avviare il motore e farlo funzionare al minimo per disaerare l'impianto. Il livello del radiatore diminuirà, pertanto rifornirlo fino al livello massimo. Mettere il tappo del radiatore e serrarlo adeguatamente.
10. Rifornire il serbatoio di espansione fino al livello superiore (UPPER).

-
9. Den Motor bei Leerlaufdrehzahl laufen lassen, um Luft aus dem Kühlsystem entweichen zu lassen. Der Kühlmittelstand fällt daraufhin ein wenig. Kühlmittel bis zum Hals des Einfüllstutzens nachfüllen. Den Kühlerverschlußdeckel fest aufschrauben.
 10. Den Reservetank bis zur oberen Pegelmarke füllen.

Stoplight Switch Adjustment

Check the operation of the stoplight switch (1) at the right side behind the engine from time to time.

Adjustment is done by turning the adjusting nut (2). Turn the nut in the direction (A) if the switch operates too late and in direction (B) if the switch operates too soon.

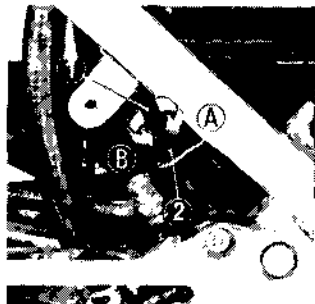

Réglage du commutateur du feu stop

Vérifier le bon état de fonctionnement du commutateur du feu stop (1) qui se trouve sur le côté droit derrière le moteur de temps à autre.

Le réglage s'effectue en tournant l'écrou de réglage (2). Tourner l'écrou dans la direction (A) si le feu stop s'allume trop tard.

Regolazione interruttore luce stop

Controllare periodicamente il funzionamento dell'interruttore luce stop (1) situato sul lato destro della moto dietro al motore.

La regolazione si effettua ruotando il dado di regolazione (2). Girare il dado in direzione (A) se l'interruttore entra in funzione in ritardo, e girarlo invece in direzione (B) se esso entra in funzione in anticipo.

Einstellung des Bremslichtschalters

Überprüfen Sie von Zeit zu Zeit das Funktionieren des Bremslichtschalters (1) auf der rechten Seite hinter dem Motor. Die Einstellung kann durch Drehen der Reguliermutter (2) durchgeführt werden. Falls das Bremslicht zu spät aufleuchtet, drehen Sie die Reguliermutter in Richtung (A).

Tool Kit

Listed below are the items included in the tool kit (1).

- 10 x 12 mm box end wrench
- 10 x 12 mm open end wrench
- 14 x 17 mm open end wrench
- Pliers
- 5 mm hex wrench
- 6 mm hex wrench
- 8 mm hex wrench
- No. 2 screwdriver
- No. 2 phillips screwdriver
- Screwdriver grip
- 8 mm open end wrench
- 22 mm box end wrench
- 27 mm box end wrench
- Handle for the box end wrench
- Spark plug wrench
- Hook spanner
- Feeler gauge 0.7 mm
- Tool bag

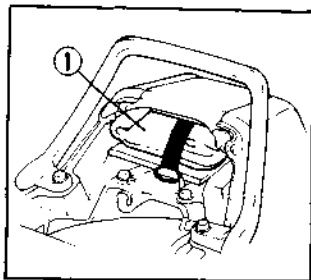

Trousse à outils

Les outils contenus dans la trousse à outils (1) sont les suivants.

- Clé polygonale de 10 x 12 mm
- Clé plate de 10 x 12 mm
- Clé plate de 14 x 17 mm
- Pincettes
- Clé à six pans de 5 mm
- Clé à six pans de 6 mm
- Clé à six pans de 8 mm
- Tournevis n° 2
- Tournevis cruciforme n° 2
- Manche de tournevis
- Clé plate de 8 mm
- Clé polygonale de 22 mm
- Clé polygonale de 27 mm
- Manche pour clé polygonale
- Clé à bougie
- Clé à ergot
- Jauge d'épaisseur de 0,7 mm
- Trousse à outils

Attrezzi in dotazione

Sotto sono elencati gli attrezzi contenuti nella borsa attrezzi (1).

- Chiave a tubo 10 x 12 mm
- Chiave fissa 10 x 12 mm
- Chiave fissa 14 x 17 mm
- Pinze
- Chiave esagonale da 5 mm
- Chiave esagonale da 6 mm
- Chiave esagonale da 8 mm
- Cacciavite No. 2
- Cacciavite a croce No. 2
- Impugnatura per cacciaviti
- Chiave fissa da 8 mm
- Chiave a tubo da 22 mm
- Chiave a tubo da 27 mm
- Impugnatura per chiavi a tubo
- Chiave per candele
- Chiave a gancio
- Spessimetro da 0,7 mm
- Borsa attrezzi

Werkzeugsatz

Die folgenden Werkzeuge gehören zum Werkzeugsatz (1).

- 10 x 12-mm-Ringschlüssel
- 10 x 12-mm-Maulschlüssel
- 14 x 17-mm-Maulschlüssel
- Zange
- 5-mm-Innensechskantschlüssel
- 6-mm-Innensechskantschlüssel
- 8-mm-Innensechskantschlüssel
- No.2 Schraubenzieher
- No. 2 Kreuzschlitzschraubenzieher
- Schraubenziehergriff
- 8-mm-Maulschlüssel
- 22-mm-Ringschlüssel
- 27-mm-Ringschlüssel
- Griff für Ringschlüssel
- Zündkerzenschlüssel
- Hakenschlüssel
- 0,7-mm-Fühlerlehre
- Werkzeugtasche

Serial Numbers

The frame and engine serial numbers are required when registering your motorcycle. They may also be required by your dealer when ordering replacement parts. Record the numbers here for your reference. The frame number (1) is stamped on the right side of the steering head. The engine number (2) is stamped on top of the crankcase.

FRAME NO. _____

ENGINE NO. _____

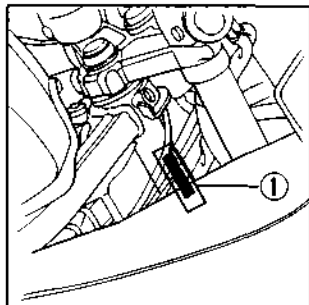

Numéros de série

Les numéros de série du châssis et du moteur sont nécessaires à l'immatriculation de la machine. Ils peuvent également servir au concessionnaire pour la commande de pièces de rechange. Les noter ici pour pouvoir les retrouver facilement.

Le numéro de châssis (1) est indiqué sur le côté droit du tube de direction.

Le numéro du moteur (2) est indiqué sur le dessus de carter moteur.

CHASSIS N° _____

MOTEUR N° _____

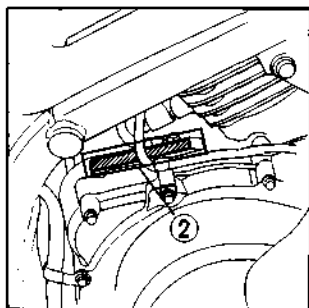

Números de serie

Los números de serie del motor y del bastidor son indispensables para registrar su motocicleta. También es posible que sean requeridos por su concesionario cuando éste pida piezas de repuesto. Anote los números a continuación para utilizarlos como referencia.

El número del bastidor (1) está estampado en el lado derecho del cabezal de dirección.

El número del motor (2) está estampado en la parte superior del cárter.

NO DEL BASTIDOR _____

NO DEL MOTOR _____

Seriennummern

Rahmen- und Motornummer sind zum Anmelden des Kraftrads erforderlich. Diese Seriennummern können von Ihrem Händler auch beim Bestellen von Ersatzteilen verlangt werden. Tragen Sie die Nummern hier ein, um sie stets parat zu haben. Die Rahmennummer (1) ist auf der rechten Seite des Steuerkopfes, die Motornummer (2) auf dem Kurbelgehäuse eingestanz.

RABMENNENR. _____

MOTORNR. _____

Color Label

The color label (1) is attached to the frame below the seat. It helps to order replacement parts. Record the color and code here for your reference.

COLOR _____

CODE _____

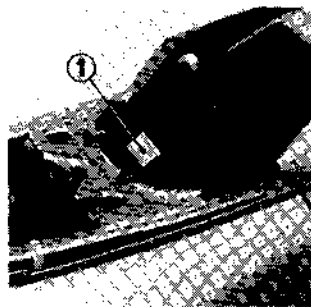

Étiquette de coloris

L'étiquette de coloris (1) se trouve apposée sur le cadre sous la selle. Elle permet de commander les pièces de rechange. Noter le coloris et le code ici afin de pouvoir les retrouver facilement.

COLORIS _____

CODE _____

Etichetta identificazione colore

L'etichetta d'identificazione del colore (1) è attaccata al telaio, sotto la sella. Essa può essere utile per l'ordinazione della parti di ricambio. Segnare il colore ed il codice per un comodo riferimento.

COLORE _____

CODICE _____

Farbplakette

Die Farbplakette (1) ist am Rahmenrohr unter der Sitzbank angebracht. Sie ist bei der Bestellung von Ersatzteilen von Nutzen. Tragen Sie Farbe und Code hier als Gedächtnisstütze ein.

FARBE _____

CODE _____

STORAGE GUIDE

Storage

Extended storage, such as for winter, requires that you take certain steps to reduce the effects of deterioration from non-use of the motorcycle. In addition, necessary repairs should be made **BEFORE** storing the motorcycle; otherwise, these repairs may be forgotten by the time the motorcycle is removed from storage.

1. Change the engine oil and filter.
2. Make sure the cooling system is filled with a 50/50% antifreeze solution.
3. Drain the fuel tank and carburetor. Spray the inside of the tank with an aerosol rust-inhibiting oil. Reinstall the fuel cap on the tank.

WARNING: Gasoline is flammable and is explosive under certain conditions. Do not smoke or allow flames or sparks near the equipment while draining fuel.

GUIDE DE GARAGE

Garage

Pour garer la motocyclette pendant une période de longue durée, comme la saison d'hiver, il est nécessaire de procéder à certaines opérations afin de réduire les effets néfastes de son immobilisation. En outre, ces opérations devront être exécutées **AVANT** de remettre la machine afin d'éviter tout risque d'oubli lors de la remise en service.

1. Remplacer l'huile moteur et le filtre à huile.
2. S'assurer que le système de refroidissement est bien rempli d'un mélange antigel 50/50%.
3. Vidanger le réservoir d'essence et le carburateur. Vaporiser l'intérieur du réservoir avec un produit anticorrosion en aérosol. Remettre le bouchon du réservoir en place.

AVERTISSEMENT: L'essence est un produit inflammable et détonant dans certaines conditions, s'abstenir de fumer et tenir éloigné de l'équipement toute flamme lors de la vidange du réservoir d'essence.

GUIDA D'IMMAGAZZINAGGIO

Immagazzinaggio

Onde prevenire eventuali deterioramenti dovuti a lunghi periodi di inattività della moto, è necessario effettuare alcuni lavori d'immagazzinaggio. Inoltre, eventuali lavori di riparazione debbono essere eseguiti **PRIMA** dell'immagazzinaggio in quanto durante tale periodo è possibile dimenticare quanto sopra.

1. Sostituire l'olio motore ed il filtro.
2. Assicurarsi che l'impianto di raffreddamento sia rifornito con soluzione antigelo a 50/50.
3. Drenare il serbatoio del carburante ed il carburatore. Proteggere l'interno del serbatoio con appropriato prodotto spray antiruggine.

Reinstallare il tappo del serbatoio.

ATTENZIONE: La benzina è altamente infiammabile ed in determinate condizioni può essere anche esplosiva. Non fumare ed assicurarsi che nelle vicinanze non vi siano fiamme o scintille mentre viene drenato il carburante.

ANLEITUNG ZUR AUSSERBETIEBNAHME

Ausserbetriebnahme

Bei längerer Aufbewahrung, wie zum Beispiel im Winter, müssen bestimmte Punkte beachtet werden, damit das Motorrad durch die Ausserbetriebnahme keinen Schaden erleidet. Ferner sollen erforderliche Reparaturen **VOR AUSSERBETIEBNAHME DES MOTORRADS** gemacht werden, da diese sonst bei erneuter Inbetriebnahme leicht vergessen werden können.

1. Motoröl und Filter wechseln.
2. Sicherstellen, daß das Kühlsystem mit einer 50/50% Frostschutzlösung gefüllt ist.
3. Kraftstofftank und Vergaser entleeren. Den Tank innen mit Aerosol-Rostschutzöl aussprühen.
Den Tankdeckel wieder aufschrauben.

WARNUNG: Benzin ist außerordentlich gefährlich und unter gewissen Bedingungen explosiv. Beim Ablassen des Kraftstoffs nicht rauchen und offene Flammen sowie Funken vom Arbeitsbereich fernhalten.

4. Remove the spark plug and pour a tablespoon (15–20 cc) of clean engine oil into cylinder. Crank the engine several times to distribute the oil, then reinstall the spark plug.

NOTE: When turning the engine over, the Engine Stop Switch should be OFF and spark plug placed in its cable cap and grounded to prevent damage to the ignition system.

5. Remove the battery. Store in an area protected from freezing temperatures and direct sunlight. Check the electrolyte level and slow charge the battery once a month.
6. Wash and dry the motorcycle. Wax all painted surfaces. Coat chrome with rust-inhibiting oil.
7. Inflate the tires to their recommended pressures. Place the motorcycle on blocks to raise both tires off the ground.

-
4. Retirer une bougie d'allumage et introduire une cuillère à soupe (15–20 cm³) d'huile moteur propre dans du cylindre. Entraîner le moteur à plusieurs reprises afin de répartir l'huile, puis revisser la bougie en place.

NOTE: Lors de l'arrêt du moteur, l'interrupteur d'allumage doit être placé en position OFF et la bougie doit être raccordée à son câble et à la masse afin d'éviter tout endommagement du circuit d'allumage.

5. Retirer la batterie. La ranger en un lieu abrité du gel et des rayons du soleil. Contrôler le niveau d'électrolyte et mettre la batterie en charge modérée une fois par mois.
6. Laver puis sécher la machine. Passer à la cire les surfaces peintes. Enduire d'un produit anticorrosion les parties chromées.
7. Gonfler les pneus aux pressions requises. Placer la motocyclette sur cales afin de surélever les deux roues.

4. Rimuovere le candele ed immettere nei cilindri un cucchiaino di olio motore (15-20 c.c.), quindi fare girare ripetutamente il motore con il motorino d'avviamento. Reinstallare le candele.

NOTA: Onde prevenire danni all'impianto d'accensione, durante tale operazione porre l'interruttore d'arresto motore su OFF, innestare le candele sul proprio cavo e metterle a massa.

5. Rimuovere la batteria. Immagazzinarla in un locale temperato e lontana dalla luce del sole. Controllare il livello dell'elettrolito e una volta al mese sottoporla a carica lenta.
6. Lavare ed asciugare la moto. Proteggere le parti cromate con prodotto appropriato.
7. Controllare e se necessario gonfiare i pneumatici alla pressione prescritta. Posizionare la moto su opportuni supporti in modo che i pneumatici restino sollevati da terra.

-
4. Die Zündkerze entfernen und einen Teelöffel (15-20 cm³) sauberen Motoröls in den Zylinder geben. Den Motor einige Male durchkurbeln, um das Öl zu verteilen, und dann die Zündkerze wieder einschrauben.

ZUR BEACHTUNG: Beim Durchkurbeln des Motors muß der Motorabstellschalter auf OFF gestellt sein und alle Zündkerzen müssen in den Steckern sitzen und geerdet sein, um eine Beschädigung des Zündsystems zu vermeiden.

5. Die Batterie ausbauen und an einem frostgeschützten Platz, der nicht direkter Sonnenbestrahlung ausgesetzt ist, aufbewahren. Den Elektrolytstand überprüfen und die Batterie einmal monatlich mit niedrigem Ladestrom laden.
6. Das Motorrad waschen und abtrocknen. Alle Lackflächen einwachsen. Rostschutzöl auf Chromteile auftragen.
7. Die Reifen auf den vorgeschriebenen Druck aufpumpen. Das Motorrad auf Blöcke stellen, um beide Reifen vom Boden abzuheben.

8. Cover the motorcycle (don't use plastic or other coated materials) and store in an unheated area, free of dampness with a minimum of daily temperature variation. Do not store the motorcycle in direct sunlight.

Removal from Storage

1. Uncover and clean the motorcycle. Change the engine oil if more than 4 months have passed since the start of storage.
 2. Check the battery electrolyte level and charge the battery as required. Install the battery.
 3. Drain any excess aerosol rust-inhibiting oil from the fuel tank. Fill the fuel tank with fresh gasoline.
 4. Perform all Pre-ride Inspection checks (page 88). Test ride the motorcycle at low speeds in a safe riding area away from traffic.
-

8. Recouvrir la machine (n'utiliser ni plastique ni matière enduite) et la remiser en un lieu faiblement chauffé, à l'abri de l'humidité et en évitant des variations de température. Ne pas laisser la motocyclette exposée aux rayons du soleil.

Remise en service

1. Découvrir et nettoyer la motocyclette. Changer l'huile du moteur si plus de quatre mois se sont écoulés depuis le début du remisage.
2. Contrôler le niveau d'électrolyte et charger la batterie comme nécessaire. Mettre la batterie en place.
3. Vidanger le produit anti-corrosion résiduel du réservoir d'essence et le remplir d'essence.
4. Effectuer tous les contrôles préalables (page 88). Essayer la machine à faible vitesse sur parcours facile en se tenant éloigné des zones encombrées.

8. Coprire la moto avendo l'avvertenza di non usare materiali plastici o impermeabili e collocarla in un locale asciutto dove ci sia un minimo di variazioni di temperatura durante la giornata. Non esporre la moto al sole.

Rimozione per l'uso

1. Scoprire e pulire la moto. Se sono trascorsi più di 4 mesi di inattività, sostituire l'olio motore.
 2. Controllare il livello dell'elettrolito della batteria e caricarla se necessario. Installarla a bordo.
 3. Dal serbatoio del carburante drenare l'eccesso del liquido di preservazione. Rifornirlo con benzina fresca.
 4. Eseguire quanto prescritto dal paragrafo "Controlli precedenti l'utilizzazione della motocicletta" (pag. 89). Provare la moto a bassa velocità in strada non trafficata.
-

8. Das Motorrad abdecken (keine Kunststoffplane oder anderes beschichtetes Material verwenden) und an einem trockenen, nicht beheizten Platz mit möglichst geringen Temperaturschwankungen abstellen. Das Motorrad nicht direkter Sonnenbestrahlung aussetzen.

Inbetriebnahme nach Ausserbetriebnahme

1. Das Motorrad abdecken und säubern. Das Motoröl wechseln, wenn das Motorrad länger als vier Monate nicht gelaufen ist.
2. Den Batterie-Elektrolytstand kontrollieren und die Batterie erforderlichenfalls laden. Die Batterie einbauen.
3. Überschüssiges Aerosol-Rostschutzöl vom Kraftstofftank ablassen. Den Tank mit frischem Benzin füllen.
4. Alle Überprüfungen vor der Fahrt (Seite 89) durchführen. Das Motorrad mit niedrigen Drehzahlen abseits vom Verkehr probefahren.

NOISE EMISSION (AUSTRALIA ONLY)

This motorcycle complies with the Australian Design Rule (ADR 39-2-3) requirements for noise emission regulations. And the data below is written according to the requirements.

Sound Level of Stationary Test	Engine Speed at Maximum Power
92 dB (A)	10,000 rpm

VF1000F - I

DATI TECNICI

TECHNISCHE DATEN

DIMENSIONI	ABMESSUNGEN
Lunghezza totale Larghezza totale Altezza totale Interasse	Gesamtlänge Gesamtbreite Gesamthöhe Radstand
2.270 mm (89.4 in) 765 mm (30.1 in) 1.250 mm (49.2 in) 1.550 mm (61.0 in)	<2.310mm(90.9in)>
PESO	GEWICHT
Peso a secco	Leergewicht
240 kg (529 lb)	
CAPACITÀ	LADE- UND FASSUNGSVERMÖGEN
Numero di posti Olio motore Serbatoio carburante Impianto refrigerante	Ladevermögen Motoröl Benzintank Kühlsystem-Fassungsvermögen
3 3.7 liter (3.9 U.S. qt., 3.2 Imp. qt.) 23 liter (6.1 U.S. gal., 5.1 Imp. gal.) 3.3 liter (3.4 U.S. qt., 2.8 Imp. qt.)	Piota e passeggero Fahrer und ein Beifahrer 3.7 liter (3.9 U.S. qt., 3.2 Imp. qt.) 23 liter (6.1 U.S. gal., 5.1 Imp. gal.) 3.3 liter (3.4 U.S. qt., 2.8 Imp. qt.)
MOTORE	MOTOR
Alaggio e corsa Rapporto di compressione Cilindrata Gioco candela	Bohrung und Hub Verdichtungsverhältnis Hubraum Elektrodenabstand der Zündkerzen
77.0 x 53.6 mm (3.03 x 2.11 in) 10.5 : 1 998 cm ³ (60.9 cu-in) 0.8-0.9 mm (0.03-0.04 in)	
TELAIO E SOSPENSIONE	RAHMEN UND AUFHÄNGUNG
Angolo di incidenza Avancorsa Dimensioni pneumatico, anteriore Dimensioni pneumatico, posteriore	Nachlauf des Vorderrades Nachlaufbetrag Refengröße, Vorderrad Refengröße, Hinterrad
29° 116 mm (4.6 in) 100/90V18-V250 140/80V17-V250 [140/80V R17-V250]	
TRASMISSIONE	KRAFTÜBERTRAGUNG
Riduzione primaria Cambio, 1a 2a 3a 4a 5a Riduzione finale	Primäre Unteretzung Übersetzungsverhältnis, 1. Gang 2. Gang 3. Gang 4. Gang 5. Gang Gesamtunteretzung
1.888 2.733 1.894 1.500 1.240 1.037 2.529	
APPARATO ELETTRICO	ELEKTRISCHE AUSRÜSTUNG
Batteria Generatore	Batterie Lichtmaschine
12V-16AH Generatore c.a. Wechselstrom-Generator	

<SW, SD, FI>

(Salvo el modelo SW)
 [Ausgenommen SW]

VF1000F-I

SPECIFICATIONS

CARACTERISTIQUES

DIMENSIONS Overall length Overall width Overall height Wheelbase	DIMENSIONS Longueur hors-tout Largeur hors-tout Hauteur hors-tout Empattement	2,270 mm (89.4 in) <2,310 mm (90.9 in)> 765 mm (30.1 in) 1,250 mm (49.2 in) 1,550 mm (61.0 in)
WEIGHT Dry weight	POIDS Poids à sec	240 kg (529 lb)
CAPACITIES Passenger capacity Engine oil Fuel tank Cooling system capacity	CAPACITES Nombre de places Huile moteur Réservoir d'essence Contenance du système de refroidissement	Operator and one passenger Conducteur et un passager 3.7 liter (3.9 U.S. qt., 3.2 Imp. qt.) 23 liter (6.1 U.S. gal., 5.1 Imp. gal.) 3.3 liter (3.4 U.S. qt., 2.8 Imp. qt.)
ENGINE Bore and stroke Compression ratio Displacement Spark plug gap	MOTEUR Alésage et course Rapport volumétrique Cylindrée Ecart électrodes de bougie	77.0 x 53.6 mm (3.03 x 2.11 in) 10.5 : 1 998 cm ³ (60.9 cu-in) 0.8-0.9 mm (0.03-0.04 in)
CHASSIS AND SUSPENSION Caster Trail Tire size, front Tire size, rear	CADRE ET SUSPENSION Chasse Trainée Dimensions des pneus Avant Arrière	29° 116 mm (4.6 in) 100/90V18-V250 140/80V17-V250 [140/80VR17-V250]
POWER TRANSMISSION Primary reduction Gear ratio, 1st. 2nd. 3rd. 4th. 5th. Final reduction	TRANSMISSION Réduction primaire Rapport des vitesses 1 ère 2 ème 3 ème 4 ème 5 ème Réduction finale	1.888 2.733 1.894 1.500 1.240 1.037 2.529
ELECTRICAL Battery Generator	CIRCUIT ELECTRIQUE Batterie Alternateur	12V-16AH A.C. generator Générateur CA

<SW, SD, FI>
 [Except SW type]
 [Sauf le modèle SW type]